

S U N U Ş

İnsan haklarını korumaya ve geliştirmeye yönelik kurumsal yapıların oluşturulması yönündeki çalışmalar, 1990 yılından itibaren önemli bir ivme kazanmıştır. Türkiye Büyük Millet Meclisi bünyesinde, 1990 yılında **İnsan Hakları İnceleme Komisyonu** oluşturulmuştur. 1990 yılından 2002 yılı sonuna kadar kurulan Türkiye Cumhuriyeti Hükümetlerinde, insan haklarından sorumlu bir Devlet Bakanı görev yapmıştır. Bu dönemde; İnsan Hakları Bakanlığı kurma girişimleri çeşitli nedenlerle başka türlü yapılanmaya gitmekle sonuçlanmıştır. 58. ve 59. Hükümetler döneminde Bakanlık sayısının azaltılmasıyla insan haklarından sorumlu müstakil Devlet Bakanlığı uygulaması yerine insan hakları alanının siyasi sorumluluğu, çok sayıda görev ve sorumluluğu da uhdesinde bulunduran Başbakan Yardımcılığı'na verilmiştir.

1993 yılında Kanun Hükmünde Kararname ile **İnsan Hakları Müsteşarlığı** kurulmuş ise de; yetki kanununun Anayasa Mahkemesi tarafından iptâl edilmesi nedeniyle hayatiyet kazanamamıştır. İnsan hakları alanında kurumsal yapı eksikliğini gidermek üzere, 1994-2001 yılları arasında sırasıyla; **İnsan Hakları Başmüsavirliği**, **İnsan Hakları Yüksek Danışma Kurulu**, **İnsan Hakları Koordinasyon Üst Kurulu** gibi yeni yapılar oluşturulmuşsa da, bu yapılanmalar bu isimlerle varlıklarını bugüne kadar devam ettirememişlerdir.

2001 yılında insan hakları alanında yeni bir kurumsallaşmaya gidilmiş ve bugünde varlığını devam ettiren dört kademeli bir insan hakları kurumsal yapı omurgası oluşturulmuştur. Birinci kademede insan haklarında siyasi olarak sorumlu **Bakan**, ikinci kademede **İnsan Hakları Başkanlığı**, üçüncü kademede 81 ilde oluşturulan **İnsan Hakları İl Kurulu** ve dördüncü kademede 850 ilçede oluşturulmuş bulunan **İnsan Hakları İlçe Kurulları** olmak üzere, tüm ülkeyi kapsayan yaygın bir örgütlenme gerçekleştirilmiştir. Bu ana omurganın yanı sıra; **İnsan Hakları Üst Kurulu**, **İnsan Hakları Danışma Kurulu**, **İnsan Hakları Eğitimi On Yılı Ulusal Komitesi** ve **İnsan Hakları İhlâl İddialarını Araştırma Heyetleri** adıyla birbirinden farklı dört adet yapılanma da aynı dönemde oluşturulmuştur.

İnsan hakları alanında çok sayıda kurumsal yapı halihazırda oluşturulmuş bulunmasına rağmen bu alandaki kurumsal yapılaşmanın ihtiyacı karşılayan bir noktaya vardığı ve doyurucu bir sonucun elde edildiği söylenemez. Birleşmiş Milletler tarafından 1992 yılında kabul edilen Paris Prensiplerinin öngördüğü şekilde idarî ve mali bağımsızlığa sahip, yetkileri ve çoğulculuğu güvence altına alınmış bir **İnsan Hakları Ulusal Kurumu** oluşturulması çabaları sürdürülmekte ve bu yönde somut adımlar atılmış bulunmaktadır.

İnsan Hakları Ulusal Kurumu oluşturma çabaları devam etmekle birlikte halihazırda İnsan Hakları Başkanlığı kanunla kendisine verilen dört temel görevi yerine getirmektedir. İnsan Hakları Başkanlığı, ilk olarak, insan hakları ile ilgili konularda görevli kuruluşlarla sürekli temas halinde bulunmakta ve bu kuruluşlar arasında koordinasyonu sağlamaktadır. İkinci olarak, insan hakları konusundaki mevzuat hükümlerinin uygulanmasını izlemekte, izleme sonuçlarını değerlendirmekte, uygulamada ve mevzuatta görülen aksaklıkların giderilmesi ve Türkiye'nin ulusal mevzuatının insan hakları alanında taraf olduğu uluslararası belgelerle uyumlu hale getirilmesi doğrultusunda yapılacak çalışmaları koordine etmekte ve önerilerde bulunmaktadır. Üçüncü olarak, kamu kurum ve kuruluşlarının hizmet öncesi, staj ve hizmet içi insan hakları eğitim programlarını izlemekte, değerlendirmekte ve koordine etmektedir. Dördüncü olarak, insan hakları ihlâl iddiaları ile ilgili başvuruları incelemekte ve araştırmakta, inceleme ve araştırma sonuçlarını değerlendirerek alınabilecek önlemlere ilişkin çalışmaları koordine etmektedir.

Ülkemizdeki insan hakları standartlarının hem normatif düzeyde, hem de uygulama alanında yükseltilmesi çabalarının devamlılığını koruyacağına ve vatandaşlarımızı tatmin edici bir sonuca ulaşılabileceğine olan inancımı belirtir, bu yöndeki çabalara bu çalışmanın küçükte olsa katkı sağlamasını dilerim.

Doç. Dr. Vahit BIÇAK
Başbakanlık İnsan Hakları Başkanı

İNSAN HAKLARI KURUMSALLAŞMA ŞEMASI

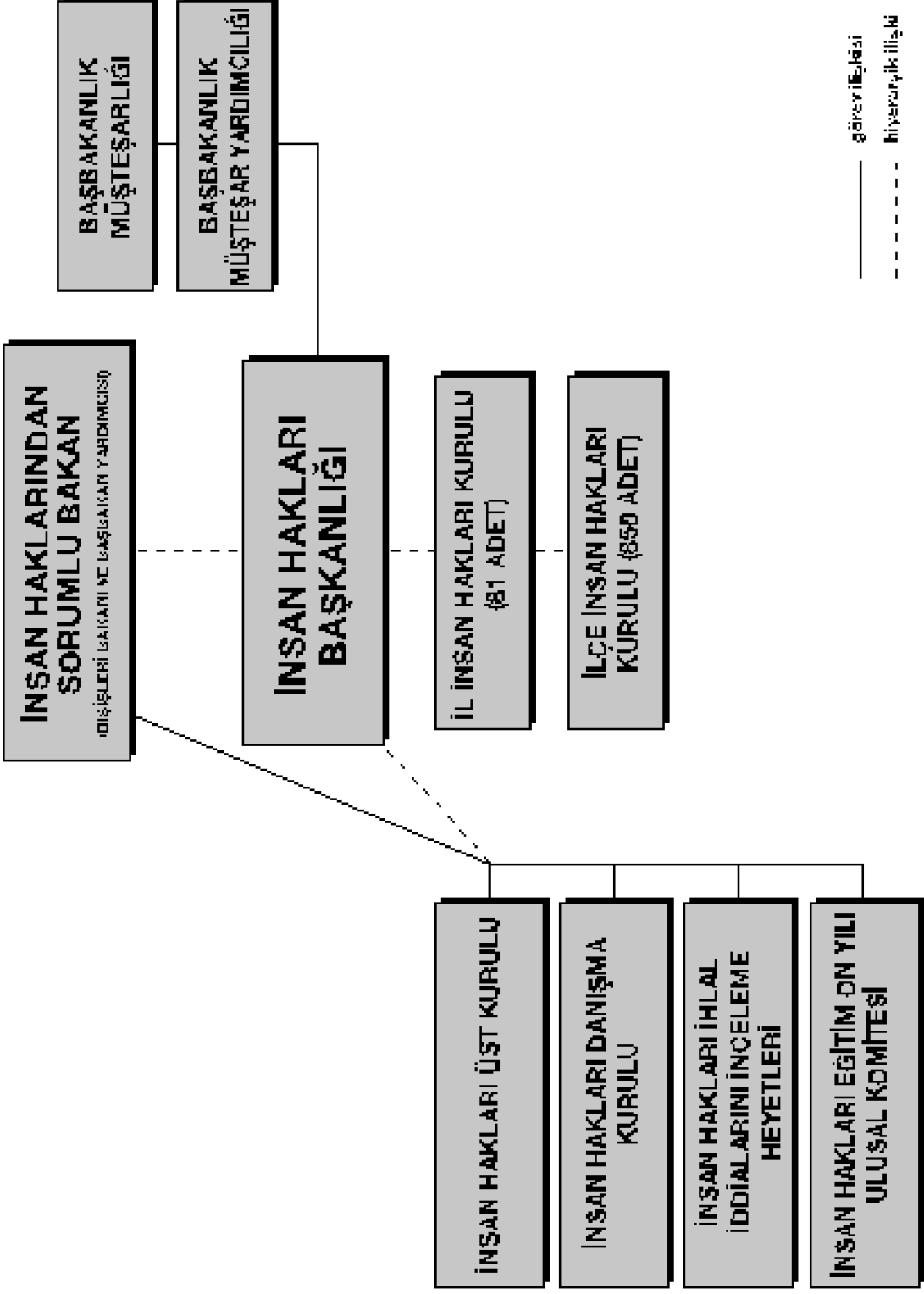

İNSAN HAKLARI BAŞKANLIĞI ORGANİZASYON ŞEMASI

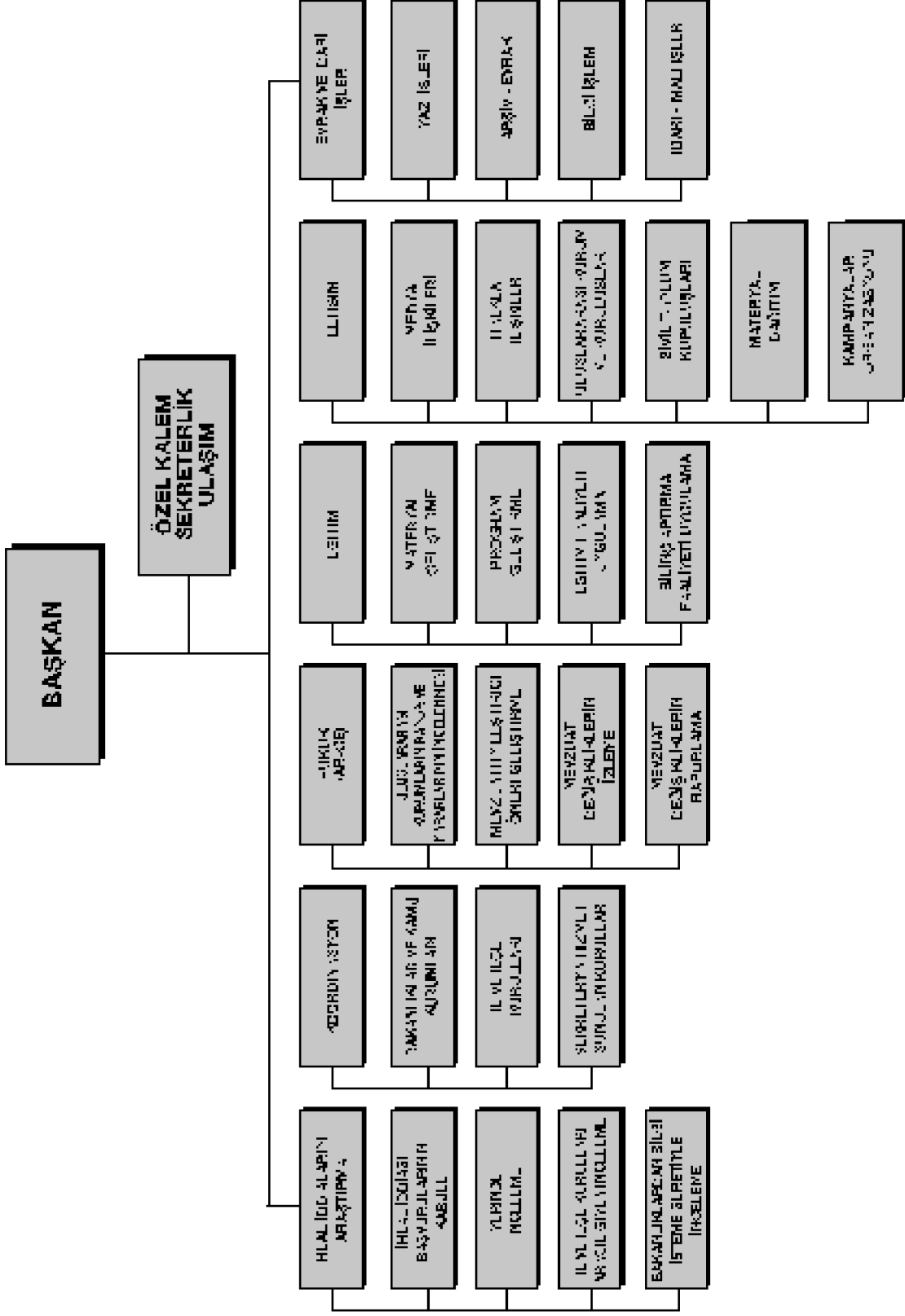

YASAL HÜKÜMLER

Kanun No. 4643

Kabul Tarihi: 12.4.2001

İnsan Hakları Başkanlığı

Madde 17/A - İnsan Hakları Başkanlığının görevleri şunlardır :

- İnsan hakları ile ilgili konularda görevli kuruluşlarla sürekli temas halinde bulunmak ve bu kuruluşlar arasında koordinasyonu sağlamak.
- İnsan hakları konusundaki mevzuat hükümlerinin uygulanmasını izlemek, izleme sonuçlarını değerlendirmek, uygulamada ve mevzuatta görülen aksaklıkların giderilmesi ve Türkiye'nin ulusal mevzuatının insan hakları alanında taraf olduğu uluslararası belgelerle uyumlu hale getirilmesi doğrultusunda yapılacak çalışmaları koordine etmek ve bu konularla ilgili önerilerde bulunmak.
- Kamu kurum ve kuruluşlarının hizmet öncesi staj ve hizmet içi insan hakları eğitim programlarının uygulanmasını izlemek, değerlendirmek ve koordine etmek.
- İnsan hakları ihlâli iddiaları ile ilgili başvuruları incelemek ve araştırmak, inceleme ve araştırma sonuçlarını değerlendirmek ve alınabilecek önlemlere ilişkin çalışmaları koordine etmek.
- Başbakanlığın koordinatörlüğünde görevleriyle ilgili konularda teşkil edilen kurullara sekreteryaya hizmeti yapmak.
- Makamca verilen benzeri görevleri yapmak.

EK MADDE 4 - İnsan haklarının korunması ve geliştirilmesine yönelik idarî ve kanunî düzenlemelere ilişkin çalışmalar yapmak ve Başbakanlık ve bakanlıklar ile diğer kamu kurum ve kuruluşları için insan hakları konusunda tavsiye kararları vermek üzere; Başbakanın görevlendireceği bir Devlet bakanının başkanlığında, Başbakanlık, Adalet Bakanlığı, İçişleri Bakanlığı, Dışişleri Bakanlığı, Millî Eğitim Bakanlığı, Sağlık Bakanlığı ve Çalışma ve Sosyal Güvenlik Bakanlığı müsteşarlarının katılımıyla İnsan Hakları Üst Kurulu oluşturulmuştur. Üst Kurul, gerekli gördüğü takdirde ilgili kamu kuruluşları ile özel kuruluşların temsilcilerini toplantılarına katılmaya davet edebilir ve belirleyeceği konularda komisyonlar ve çalışma

grupları kurabilir. Üst Kurulun sekreteryaya hizmetleri İnsan Hakları Başkanlığınca yerine getirilir.

EK MADDE 5 - İnsan haklarına ilişkin olarak ilgili Devlet kuruluşları ile sivil toplum kuruluşları arasında iletişim sağlamak ve insan haklarını kapsayan ulusal ve uluslararası konularda danışma organı olarak görev yapmak üzere, Başbakanın görevlendireceği bir Devlet bakanına bağlı olarak İnsan Hakları Danışma Kurulu oluşturulmuştur. Danışma Kurulu, insan hakları ile ilgili bakanlık, kamu kurum ve kuruluşları ile meslek kuruluşları temsilcileri, insan hakları alanında faaliyet gösteren sivil toplum kuruluşları temsilcileri ve bu alanda yayınları ve çalışmaları bulunan kişilerden oluşur. Danışma Kuruluna, kendi üyeleri arasından seçeceği bir başkan başkanlık eder. Danışma Kurulunun sekreteryaya hizmetleri İnsan Hakları Başkanlığınca yerine getirilir. Danışma Kurulunun giderleri Başbakanlık bütçesinden karşılanır.

EK MADDE 6 - İnsan hakları ihlâli iddialarını yerinde incelemek ve araştırmak üzere, Başbakanın görevlendireceği bir Devlet bakanına bağlı olarak heyetler oluşturulur. Heyetler; Başbakanlık, Adalet Bakanlığı, İçişleri Bakanlığı, Dışişleri Bakanlığı, Millî Eğitim Bakanlığı ve Sağlık Bakanlığı temsilcileri ile insan hakları alanında çalışmalar yapan kişi ve meslek kuruluşları arasından inceleme ve araştırma yeri ve konusuna göre Başbakanın görevlendireceği bir Devlet bakanınca beş kişiden az olmamak üzere belirlenir. Heyetlere Başbakanlık temsilcisi başkanlık eder ve sekreteryaya hizmetleri İnsan Hakları Başkanlığınca yerine getirilir. Heyetlerde görev alacak bakanlık temsilcileri kurumlarınca, kişi ve meslek kuruluşları ise Başbakanın görevlendireceği bir Devlet bakanınca belirlenir. Heyetler, Başbakanın görevlendireceği bir Devlet bakanının onayı ile inceleme ve araştırma yaparlar ve inceleme ve araştırma sonuçlarını bir rapor halinde görevlendiren makama sunarlar. Heyetlerin giderleri Başbakanlık bütçesinden karşılanır.

2004 YILI İNSAN HAKLARI İHLÂL İDDİALARI SAYISAL VERİLER

Kamu hizmetlerinin yürütülmesinde saydamlık ilkesi gereği, Başbakanlık İnsan Hakları Başkanlığı'na, 81 İl İnsan Hakları Kurulu'na ve 850 İlçe İnsan Hakları Kurulu'na yapılan insan hakları ihlâl iddialarına ilişkin sayısal veriler, 2004 yılı başından itibaren kamuoyuna açıklamaya başlanmıştır.

Açıklanan rakamlar, sayısal veri elde etmeye ve insan hakları ihlâl iddialarının etkin bir şekilde araştırılmasını sağlamaya yönelik olarak geliştirilen "İnsan Hakları İhlâl İddiası Bireysel Başvuru Formu" marifetiyle elde edilmektedir. Ülke çapında oluşturulan 931 İnsan Hakları Danışma ve Başvuru Masası'ndan edinilebilecek olan başvuru formunun Başbakanlık web sayfasından (www.basbakanlik.gov.tr) temin edilmesi de mümkün bulunmaktadır.

İnsan hakları ihlâl iddiasında bulunan kişiler tarafından doldurulan bu formlar, her ayın sonunda Başbakanlık İnsan Hakları Başkanlığı'na gönderilmekte, Devlet İstatistik Enstitüsü'nün teknik desteğiyle analiz edilen formlarda yer alan bilgiler, sayısal veri halinde kamuoyunun bilgisine sunulmaktadır.

Sayısal verilerin temel fonksiyonu, insan hakları alanında yapılan reformların uygulamaya ne ölçüde yansıdığını, uygulamada aksayan konuların neler olduğunu, hangi alanlarda ne gibi gelişmeler kaydedildiğini ortaya koymaktadır. "Uygulama Barometresi" olarak isimlendirdiğimiz, tüm il ve ilçelerimizde faaliyet gösteren insan hakları il ve ilçe kurullarımız toplumun tüm kesimlerinin temsiline olanak sağlayacak şekilde 2003 yılı Kasım ayında

yeniden yapılandırılmıştır. Kamu görevlilerinin katılımıyla oluşmuş bulunan yapıya son verilerek sivil toplum temsilcilerinin ağırlıkta olduğu yeni bir yapı oluşturulmuştur. En az 16 üyeden oluşan mevcut yapıda sadece iki kamu görevlisi bulunmaktadır. Kurullarda görev yapan sivil toplum temsilcileri ise şu şekildedir;

- İnsan hakları alanında faaliyet gösteren en az üç dernek veya vakıf,
- Muhtar temsilcisi,
- Yerel basın mensupları,
- Sendika temsilcileri,
- Ticaret ve sanayi odası temsilcisi,
- Tabip odası temsilcisi,
- Baro temsilcisi,
- Üniversitesi temsilcisi,
- TBMM'de grubu bulunan siyasi parti temsilcileri,
- İl Genel Meclisi temsilcisi,
- Belediye Başkanı

Ülkenin her tarafında yaygın bir örgütlenme gerçekleştirilmiş olmasından ve toplumun tüm kesimlerine kurullarda temsil imkanı tanınmasından dolayı, kurullara toplumun her kesiminden bilgi akışı gerçekleşmektedir. Kurullarda 14.000 den fazla kişi görev almaktadır.

Türkiye genelinde 2004 yılı içerisinde Başbakanlık İnsan Hakları Başkanlığı'na **354**, İl İnsan Hakları Kurullarına **466** ve İlçe İnsan Hakları Kurullarına **27** olmak üzere toplam **847** kişi başvuruda bulunmuştur. Bir kişi birden fazla hak ihlaline maruz kaldığını iddia edebileceğinden dolayı, ihlal edildiği iddia edilen hak sayısı **1634** tür. İhlal edildiği iddia edilen her bir hak konusuna göre dağılım şu şekildedir:

İNSAN HAKLARI İHLÂL İDDİASI BAŞVURULARI (OCAK-ARALIK 2004 TOPLAM RAKAMLAR)

İHLAL EDİLDİĞİ İDDİA EDİLEN HAK KONULARI	Ocak	Şubat	Mart	Nisan	Mayıs	Haziran	Temmuz	Ağustos	Eylül	Ekim	Kasım	Aralık	TOPLAM	ORAN
KİŞİ SAYISI	76	65	74	67	48	63	71	86	73	65	66	93	847	%
TOPLAM HAK KONUSU	135	117	176	134	137	111	148	152	103	129	106	191	1639	100,00%
İşkence ve kötü muamele yasağı	23	7	12	13	7	13	13	12	13	12	12	21	158	9,64%
Adil yargılanma hakkı	7	9	10	16	17	11	9	8	9	9	12	14	131	7,99%
Kişî hürriyeti ve güvenliği	19	7	13	12	8	9	12	11	6	6	9	9	121	7,38%
Yaşam hakkı	10	9	10	8	5	11	14	13	7	12	6	14	119	7,26%
Sağlık ve hasta hakkı	6	9	10	12	12	4	16	10	12	9	7	10	117	7,14%
Ayrımcılık yasağı	8	6	10	8	11	9	7	11	6	11	9	14	110	6,71%
Mülkiyet hakkı	10	6	16	6	2	4	9	8	10	7	13	19	110	6,71%
Vatandaşlık hakkı	3	11	8	7	12	2	6	5	5	6	4	9	78	4,76%
Çalışma ve sözleşme hürriyeti	9	6	6	8	3	2	5	10	4	7	1	10	71	4,33%
Sosyal güvenlik hakkı	0	3	7	10	8	9	6	7	2	7	4	8	71	4,33%
Ailenin korunması	11	4	5	3	4	3	7	4	2	6	2	5	56	3,42%
Eğitim ve öğrenim hakkı	5	3	2	6	7	2	4	7	3	6	3	4	52	3,17%
Konut dokunulmazlığı	3	2	4	2	5	1	4	4	1	2	4	6	38	2,32%
İfade hürriyeti	0	1	6	3	6	3	2	8	2	4	2	4	41	2,50%
Çevre hakkı	0	4	8	4	1	2	3	6	4	2	5	2	41	2,50%
Dilekçe hakkı	6	3	6	2	4	0	2	2	1	5	2	7	40	2,44%
Yerleşme ve seyahat hürriyeti	4	3	3	2	3	2	3	3	3	0	1	1	28	1,71%
Özel hayatın gizliliği	2	1	7	2	2	2	2	2	0	5	2	3	30	1,83%
Din ve vicdan hürriyeti	2	4	3	1	8	0	1	1	0	2	1	4	27	1,65%
Haberleşme hürriyeti	1	4	3	2	2	1	2	0	2	0	0	2	19	1,16%
Engelli hakları	0	3	2	1	2	3	1	2	2	2	1	2	21	1,28%
Zorla çalıştırma yasağı	1	1	2	1	1	1	1	0	0	1	1	2	12	0,73%
Toplantı ve gösteri yürüyüşü hakkı	1	0	2	0	0	1	2	1	0	0	0	1	8	0,49%
Bilim ve sanat hürriyeti	0	1	2	0	0	2	0	0	0	1	0	0	6	0,37%
Örgütlenme hürriyeti	0	1	3	0	0	0	0	0	1	1	0	1	7	0,43%
Seçme, seçilme ve siyasi faaliyet hakkı	0	0	2	0	0	1	0	1	0	1	0	1	6	0,37%
Diğer	4	9	14	5	7	13	17	16	8	5	5	18	121	7,38%

İnsan Hakları İhlâl İddiası Bireysel Başvuru Formu ile başvuran 847 kişiden 661'i erkek, 166'sı kadın olup, 20 başvurunun cinsiyeti ise bilinmemektedir.

Toplam başvuran kişi sayısı

	Sayı	Oran (%)
Toplam	847	100
Erkek	661	78,0
Kadın	166	19,6
Bilinmeyen	20	2,4

Cinsiyete göre hak ihlali iddiası ile başvuranlar

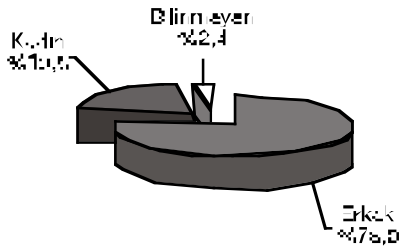

Başvuruların ihlal edilen hak iddiasına göre dağılımı

	Sayı	Oran (%)
Toplam ihlal edilen hak iddiası	1639	100
Adil yargılanma hakkı	131	8,0
Ailenin korunması	56	3,4
Ayrımcılık yasağı	110	6,7
Bilim ve sanat hürriyeti	6	0,4
Çalışma ve sözleşme hürriyeti	71	4,3
Çevre hakkı	41	2,5
Dilekçe hakkı	40	2,4
Din ve vicdan hürriyeti	27	1,6
Eğitim ve öğrenim hakkı	52	3,2
Engelli hakları	21	1,3
Haberleşme hürriyeti	19	1,2
İfade hürriyeti	41	2,5
İşkence ve kötü muamele yasağı	158	9,6
Kişi hürriyeti ve güvenliği	121	7,4
Konut dokunulmazlığı	38	2,3
Mülkiyet hakkı	110	6,7
Örgütlenme hürriyeti	7	0,4
Özel hayatın gizliliği	30	1,8
Sağlık ve hasta hakkı	117	7,1
Seçme, seçilme ve siyasi faaliyet hakkı	6	0,4
Sosyal güvenlik hakkı	71	4,3
Toplantı ve gösteri yürüyüşü hakkı	8	0,5
Vatandaşlık hakkı	78	4,8
Yaşam hakkı	119	7,3
Yerleşme ve seyahat hürriyeti	28	1,7
Zorla çalıştırma yasağı	12	0,7
Diğer	121	7,4

Seçilmiş hak ihlali iddialarının toplam hak ihlali içindeki dağılımı

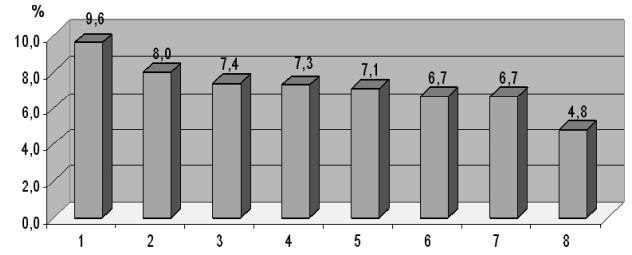

- 1- İşkence ve kötü muamele yasağı
- 2- Adil yargılanma hakkı
- 3- Kişi hürriyeti ve güvenliği
- 4- Yaşam hakkı
- 5- Sağlık ve hasta hakkı
- 6- Ayrımcılık yasağı
- 7- Mülkiyet hakkı
- 8- Vatandaşlık hakkı

Hak ihlali iddiaları içinde, işkence ve kötü muamele yasağı ihlali iddiası %9,6 oran ile ilk sırada yer almakta, bunu adil yargılanma hakkı %8,0 ile kişi hürriyeti ve güvenliği % 7,4'lük oran ile izlemektedir

Yaş grubuna göre hak ihlali iddiası ile başvuranların dağılımı

	Toplam	-17	18-24	25-29	30-39	40-49	50-59	60-64	65+	Bilinmeyen
Sayı	847	7	26	35	78	64	49	21	50	517
Oran (%)	100	0,8	3,1	4,1	9,2	7,6	5,8	2,5	5,9	61,0

Yaş grubuna göre hak ihlali iddiası ile başvuranlar

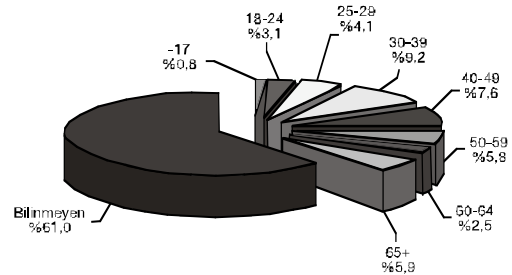

Eđitim durumuna gre hak ihlali iddiası ile bařvuranların dađılımı

	Sayı	Oran (%)
Toplam	847	100
Okuryazar deđil	18	2,1
Okuryazar/ okul bitirmede	16	1,9
İlkokul	72	8,5
İlkđretim	27	3,2
Ortaokul/dengi	34	4,0
Lise/dengi	111	13,1
Yksekokul veya faklte	154	18,2
Yksek lisans doktora	17	2,0
Bilinmeyen	398	47,0

Hak ihlali iddiası ile bařvuranların %18,2'si yksekokul veya faklte mezunu, %13,1'i lise ve dengi mezunu olup, bařvuru formunda ilgili sorunun doldurulmasından dolayı %47,0 oranında eđitim durumu bilinmeyen grlmektedir.

Eđitim durumuna gre hak ihlali iddiası ile bařvuranlar

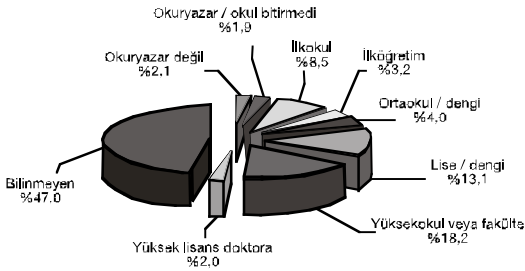

Tabiyetine gre hak ihlali iddiası ile bařvuranların dađılımı

	Toplam	T.C.	Yabancı	Bilinmeyen
Sayı	847	825	16	6
Oran (%)	100	97,4	1,9	0,7

Tabiyetine gre hak ihlali iddiası ile bařvuranlar

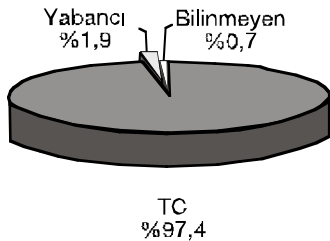

Hak ihlali iddiası ile bařvuranların % 97,4' T.C. vatandařı, % 1,9'u ise yabancı uyruklu olup % 0,7'sinin uyruđu bilinmemektedir.

Medeni durumuna gre hak ihlali iddiası ile bařvuranların dađılımı

	Toplam	Hiç evlenmedi	Evli	Bořandı	Eři ld	Bilinmeyen
Sayı	847	83	305	24	12	423
Oran (%)	100	9,8	36,0	2,8	1,4	49,9

Medeni durumuna gre hak ihlali iddiası ile bařvuranlar

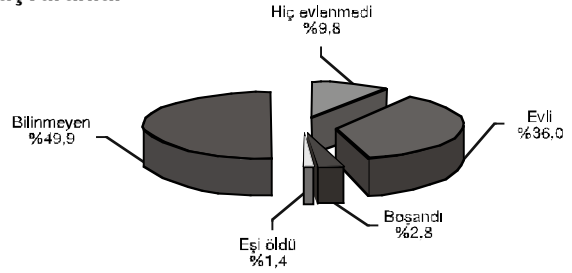

Hak ihlali iddiası ile bařvuranların %9,8'i hi evlenmedi, %36,0'ı evli ve medeni durumu bilinmeyenlerin oranı ise %49,9 dur.

İř durumuna gre hak ihlali iddiası ile bařvuranların dađılımı

	Sayı	Oran (%)
Toplam	847	100
İřsiz ve mesleđi olmayan	92	10,9
Vasıfsız iři veya hizmetli	27	3,2
Vasıflı iři	33	3,9
Memur veya ynetici olmayan personel	63	7,4
Mdr veya orta dzey ynetici	5	0,6
Genel mdr veya st dzey ynetici	2	0,2
Yargı mensubu	5	0,6
Ordu mensubu	8	0,9
Emniyet mensubu	8	0,9
řirket sahibi veya ortađı	14	1,7
Serbest meslek (doktor, avukat, mimar, mhendis vb.)	40	4,7
Esnaf / Sanatkar	38	4,5
Tarım, orman, balıkılık	16	1,9
Ev hanımı	32	3,8
đrenci	42	5,0
Emekli	86	10,2
alıřamaz halde olan	23	2,7
Diđer	291	34,4
Bilinmeyen	22	2,6

İş durumuna göre hak ihlali iddiası ile başvurular

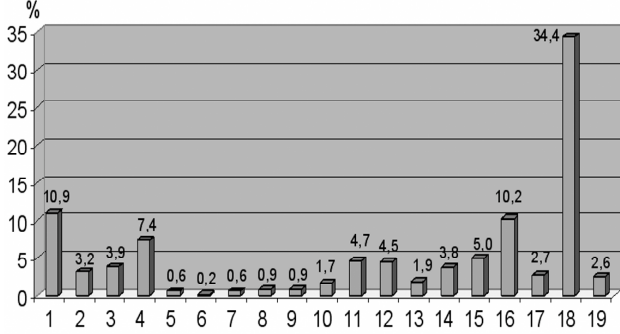

- 1- İşsiz ve bir mesleği olmayan
- 2- Vasıfsız işçi veya hizmetli
- 3- Vasıflı işçi
- 4- Memur veya yönetici olmayan personel
- 5- Müdür veya orta düzey yönetici
- 6- Genel müdür veya üst düzey yönetici
- 7- Yargı mensubu
- 8- Ordu mensubu
- 9- Emniyet mensubu
- 10- Şirket sahibi veya ortağı
- 11- Serbest meslek (doktor, avukat, mimar vb)
- 12- Esnaf / Sanatkar
- 13- Tarım orman balıkçılık
- 14- Ev hanımı
- 15- Öğrenci
- 16- Emekli
- 17- Çalışmaz halde olan
- 18- Diğer
- 19- Bilinmeyen

Hak ihlali iddiası ile başvuruların dağılımına bakıldığında ilk sırada %10,9 ile işsiz ve bir mesleği olmayan gelmekte, bunu %10,2 ile emekli izlemektedir.

Şikayet edilen kuruma göre hak ihlali iddiası ile başvuruların dağılımı

	Sayı	Oran (%)
Toplam	847	100
Bakanlık	77	9,1
Valilik	37	4,4
Kaymakamlık	22	2,6
Adliye	85	10,0
Özel idare	1	0,1
Belediye	68	8,0
Eğitim ve öğrenim kurumu	63	7,4
Sağlık kurumu	66	7,8
Sosyal hizmet kurumu	25	3,0
Emniyet	132	15,6
Jandarma	41	4,8
Ceza ve tutukevi	47	5,5
Diğer	183	21,6

Şikayet edilen kuruma göre hak ihlali iddiası ile başvurular

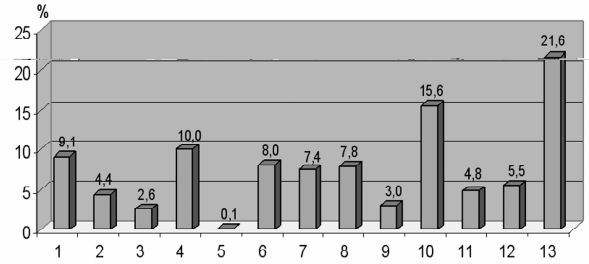

- 1- Bakanlık
- 2- Valilik
- 3- Kaymakamlık
- 4- Adliye
- 5- Özel idare
- 6- Belediye
- 7- Eğitim ve öğrenim kurumu
- 8- Sağlık kurumu
- 9- Sosyal hizmet kurumu
- 10- Emniyet
- 11- Jandarma
- 12- Ceza ve tutukevi
- 13- Diğer

Hak ihlali iddiası ile yapılan başvurularda şikayet edilen kurumlara bakıldığında; %15,6 ile Emniyet ilk sırada yer almakta, bunu %10,0 ile Adliye'nin izlediği görülmektedir.

İhlalin olduğu il'e göre hak ihlali iddiası ile başvuruların dağılımı

	Sayı	Oran (%)		Sayı	Oran (%)
Toplam	847	100			
Adana	26	3,1	Kocaeli	7	0,8
Adıyaman	1	0,1	Konya	10	1,2
Afyon	2	0,2	Kütahya	16	1,9
Ağrı	1	0,1	Malatya	22	2,6
Amasya	3	0,4	Manisa	10	1,2
Ankara	152	17,9	K.Maraş	1	0,1
Antalya	24	2,8	Mardin	12	1,4
Artvin	10	1,2	Muğla	7	0,8
Aydın	8	0,9	Muş	5	0,6
Balıkesir	7	0,8	Nevşehir	1	0,1
Bingöl	6	0,7	Niğde	2	0,2
Bitlis	4	0,5	Ordu	1	0,1
Bolu	13	1,5	Rize	2	0,2
Burdur	1	0,1	Sakarya	7	0,8
Bursa	6	0,7	Samsun	13	1,5
Çanakkale	13	1,5	Siirt	10	1,2
Çankırı	2	0,2	Sivas	7	0,8
Çorum	3	0,4	Tekirdağ	3	0,4
Denizli	10	1,2	Tokat	4	0,5
Diyarbakır	8	0,9	Trabzon	14	1,7
Edirne	9	1,1	Tunceli	1	0,1
Elazığ	1	0,1	Şanlıurfa	4	0,5
Erzincan	1	0,1	Uşak	3	0,4
Erzurum	13	1,5	Van	2	0,2
Eskişehir	6	0,7	Zonguldak	3	0,4
Gaziantep	3	0,4	Aksaray	3	0,4
Giresun	12	1,4	Bayburt	5	0,6
Gümüşhane	3	0,4	Kırıkkale	14	1,7
Hakkari	2	0,2	Batman	1	0,1
Hatay	9	1,1	Şırnak	1	0,1
Isparta	3	0,4	Bartın	26	3,1
Mersin	13	1,5	Ardahan	3	0,4
İstanbul	138	16,3	Yalova	2	0,2
İzmir	51	6,0	Karabük	5	0,6
Kastamonu	4	0,5	Kilis	3	0,4
Kayseri	15	1,8	Osmaniye	3	0,4
Kırklareli	9	1,1	Yurtdışı	22	2,6

Seçilmiş illere göre hak ihlali iddiası ile başvurular

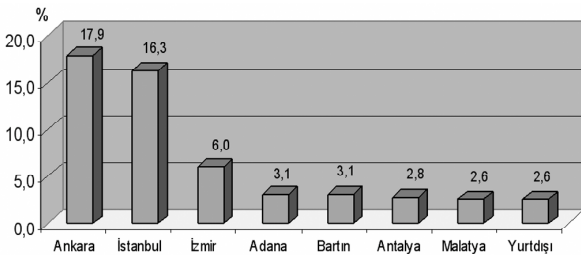

Hak ihlali iddiası ile başvuruların dağılımına il bazında bakıldığında; Ankara %17,9 ile ilk sırada yer almakta; bunu %16,3 ile İstanbul ve %6 ile İzmir izlemektedir.

Yerleşim yerine göre hak ihlali iddiası ile başvuruların oranı

	Sayı	Oran (%)
Toplam	847	100
Kent	784	92,6
Kır	63	7,4

Hak ihlali iddiası ile yapılan başvurularında, ihlalin %92,6'sı kentsel (il ve ilçe merkezi) alanda, %7,4' ü ise kırsal alanda olduğu görülmektedir.

Başvuruların ihlal edilen hak iddiası ve yerleşim yerine göre dağılımı

	Kent			Kır	
	Toplam	Sayı	Oran (%)	Sayı	Oran (%)
Toplam	1639	1488	90,8	151	9,2
Adil yargılanma hakkı	131	119	8,0	12	7,9
Ailenin korunması	56	46	3,1	10	6,6
Ayrımcılık yasağı	110	105	7,1	5	3,3
Bilim ve sanat hürriyeti	6	4	0,3	2	1,3
Çalışma ve sözleşme hürriyeti	71	68	4,6	3	2,0
Çevre hakkı	41	37	2,5	4	2,6
Dilekçe hakkı	40	38	2,6	2	1,3
Din ve vicdan hürriyeti	27	25	1,7	2	1,3
Eğitim ve öğrenim hakkı	52	50	3,4	2	1,3
Engelli hakları	21	20	1,3	1	0,7
Haberleşme hürriyeti	19	18	1,2	1	0,7
İfade hürriyeti	41	38	2,6	3	2,0
İşkence ve kötü muamele yasağı	158	151	10,1	7	4,6
Kişi hürriyeti ve güvenliği	121	105	7,1	16	10,6
Konut dokunulmazlığı	38	32	2,2	6	4,0
Mülkiyet hakkı	110	86	5,8	24	15,9
Örgütlenme hürriyeti	7	4	0,3	3	2,0
Özel hayatın gizliliği	30	28	1,9	2	1,3
Sağlık ve hasta hakkı	117	112	7,5	5	3,3
Seçme, seçilme ve siyasi faaliyet hakkı	6	5	0,3	1	0,7
Sosyal güvenlik hakkı	71	67	4,5	4	2,6
Toplantı ve gösteri yürüyüşü hakkı	8	6	0,4	2	1,3
Vatandaşlık hakkı	78	73	4,9	5	3,3
Yaşam hakkı	119	108	7,3	11	7,3
Yerleşme ve seyahat hürriyeti	28	22	1,5	6	4,0
Zorla çalışma yasağı	12	11	0,7	1	0,7
Diğer	121	110	7,4	11	7,3

Yerleşim yerine göre hak ihlali iddiasında bulunanlar

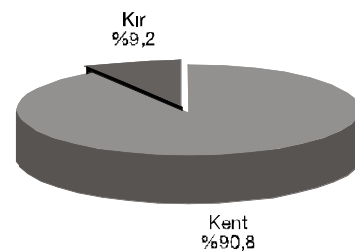

İhlalin yapıldığı yerleşim yerine göre başvuruların dağılımına bakıldığında; kentsel alanda yapılan ihlal iddialarında, ilk sırada %17,8 ile işkence ve kötü muamele yasağı yer almakta bunu, %14,0 ile adil yargılanma hakkı izlemektedir. Kırsal alanda yapılan ihlal iddialarında ise %2,8 ile Mülkiyet hakkı bunu %1,9 ile kişi hürriyeti ve güvenliği izlemektedir.

Başvuruların başvuran yere göre dağılımı

TOPLAM	847
Başbakanlık İnsan Hakları Başkanlığı	354
İl İnsan Hakları Kurulu	466
İlçe İnsan Hakları Kurulu	27

Başvurulan yer

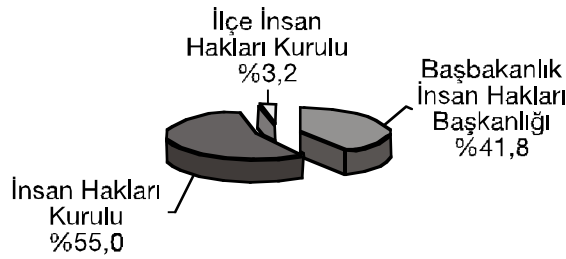

Başvuruların başvuran kişiye göre dağılımı,

TOPLAM	847
Kendisi	691
Temsilcisi	62
Yakını	37
Diğer	57

Başvuran kişi

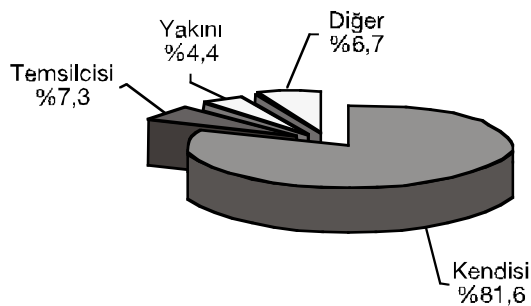

Başvuruların başvuru şekline göre dağılımı

TOPLAM	847
Mektup	429
Telefon	3
Faks	16
E-mail	51
İnsan Hakları Kutusu	44
Diğer	304

Başvuru şekli

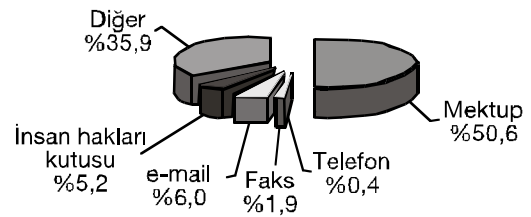

Başvuru konusu ile ilgili başvuru başka bir kurum olup olmadığı

TOPLAM	847
Evet	380
Hayır	467

Başvurulan yer

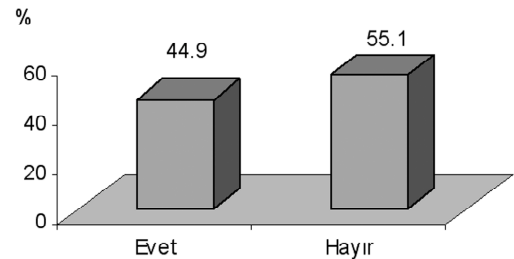

Başvuru konusu ile ilgili verilmiş adli veya idari karar olup olmadığı

TOPLAM	847
Adli karar var	117
İdari karar var	76
Hem adli hem idari karar var	40
Yok	614

Karar türü

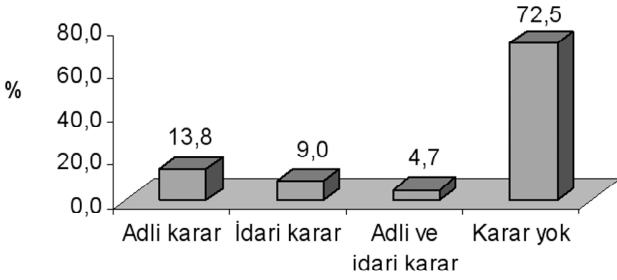

Başvuru amacı nedir?

	TOPLAM	1440
Kayıtlara geçmesi	142	
Hakların iadesi	382	
Yanlışlığın düzeltilmesi	335	
Sorumlu/sorumluların cezalandırılması	353	
Yöntem ve bilgi desteği almak	95	
Diğer	133	

Başvuru konusu ile ilgili devam eden dava var mı?

	TOPLAM	847
Evet	135	
Hayır	712	

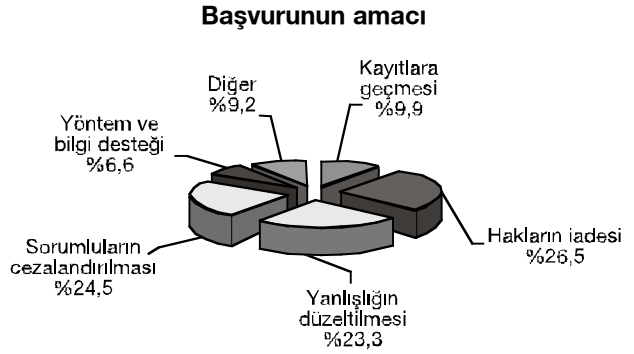

Başvuru konusu ile ilgili devam eden idari soruşturma var mı?

	TOPLAM	847
Evet	78	
Hayır	763	
Bilinmeyen	6	

Başvuruyu destekleyen deliller var mı?

	TOPLAM	995
Doktor raporu	119	
Görgü tanığı	145	
İdari karar	57	
Yargı kararı	102	
Yok	386	
Diğer	186	

Şikayet (başvuru) konusu ile ilgili başvurabilecek halde başvurulmayan başka adli / idari yol var mı?

	TOPLAM	847
Evet	158	
Hayır	181	
Bilinmiyor	508	

Başvuruyu destekleyen deliller

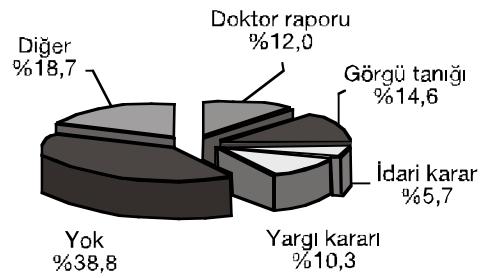

Başka adli / İdari yol

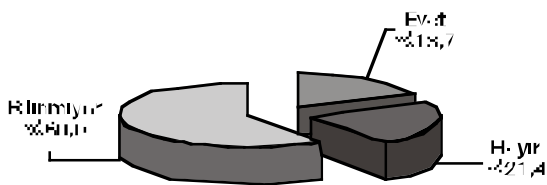



İNSAN HAKLARI İHLAL İDDİASI BİREYSEL BAŞVURU FORMU



NOT: BU BÖLÜM SADECE YETKİLİLER
TARAFINDAN DOLDURULACAKTIR.

TARİH:

BAŞVURULAN YER

- Başbakanlık İnsan Hakları Başkanlığı 1
Ulusal İnsan Hakları Kurulu 2
İlçe İnsan Hakları Kurulu 3

BAŞVURU NO:.....

İL ADI :.....

İLÇE ADI :.....

BAŞVURAN KİŞİ

- Kendisi..... 1
Temsilcisi..... 2
Yakını..... 3
Diğer (Belirtiniz)..... 4

BAŞVURU ŞEKLİ

- Mektup..... 1
Telefon..... 2
Faks..... 3
e-Mektup..... 4
I.H.Kutusu..... 5
Diğer(belirtiniz) 6

1- İhtilalin olduğu tarih?

Tarih:
(gün / ay / yıl)

2- İhtilalin olduğu yer?

İl : :.....
İlçe: :.....
Köy :.....
Semt/Mahalle :.....

3- İhtilalin gerçekleştiği mekan?

.....

4- Şikâyet edilen kurum?

- Bakanlık..... 1
Valilik..... 2
Kaymakamlık..... 3
Adliye..... 4
Özel İdare..... 5
Bellediye..... 6
Eğitim ve Öğretim Kurumu..... 7
Sağlık Kurumu..... 8
Sosyal Hizmet Kurumu..... 9
Emniyet..... 10
Jandarma..... 11
Ceza ve Tutukhane..... 12
Diğer (belirtiniz)..... 13

(Belirtiniz)

5- İhtilal edilen hak hangisidir?

- Adil Yargılanma Hakkı.....
Ailenin Korunması Hakkı.....
Ayrımcılık Yasağı.....
Bilim ve Sanat Hürriyeti.....
Çalışma ve Sözleşme Hürriyeti.....
Çevre Hakkı.....
Dilekçe Hakkı.....
Din ve Vicdan Hürriyeti.....
Eğitim ve Öğrenim Hakkı.....
Engelli Hakları.....
Haberleşme Hürriyeti.....
Kadın Hürriyeti.....
İşlenme ve Kötü Muamele Yasağı.....
Kişi Hürriyeti ve Güvenliği.....

(Birden çok seçenek işaretlenebilir.)

- 1 Konut Dokunulmazlığı..... 15
 2 Milliyet Hakkı..... 16
 3 Örgütlenme Hürriyeti..... 17
 4 Özel Hayatın Gizliliği..... 18
 5 Sağlık ve Hasta Hakkı..... 19
 6 Seçme, Seçilme ve Siyasi Faaliyet... 20
 7 Sosyal Güvenlik Hakkı..... 21
 8 Toplantı ve Gösteri Yürüyüşü Hakkı 22
 9 Malî Bağımsızlık Hakkı..... 23
 10 Yaşam Hakkı..... 24
 11 Yerleşme ve Seyahat Hürriyeti..... 25
 12 Zorla Çalıştırma Yasağı..... 26
 13 Diğer (Belirtiniz)..... 27

6- Başvuru konusu ile ilgili başvuru başka bir kurum var mı?

Evet 1 → Açıklayınız:.....
Hayır 2

7- Başvuru konusu ile ilgili verilmiş adli veya idari kararlar var mı?

Adli karar var..... 1
İdari karar var..... 2
Hem adli hem de idari karar var.... 3
Yok..... 4

8- Başvuru konusu ile ilgili varsa verilmiş yargı kararları nelerdir?

(Birden çok seçenek işaretlenebilir.)

Takipsizlik Kararı..... 1 Para ve Hapis Cezası..... 6
Yetkisizlik veya Görevsizlik Kararı... 2 Davanın Reddi..... 7
Beraat..... 3 Davanın Düşmesi..... 8
Para Cezası..... 4 Yok..... 9
Hapis Cezası..... 5 Diğer (Belirtiniz)..... 10

9- Başvuru konusu ile ilgili devam eden dava var mı?

Evet 1
Hayır 2

10- Başvuru konusu ile ilgili varsa verilmiş idari kararlar nelerdir?

(Birden çok seçenek işaretlenebilir.)

Uyarma..... 1
Kınama..... 2
Aylıktan Kesme..... 3
Kademe veya Derece İlerlemesinin Durdurulması 4
Meslekten Men..... 5
Memurluktan Çıkarma..... 6
Ceza Tayinine Mahal Olmadığı (CTMO)..... 7
Diğer (Belirtiniz)..... 8

11- Başvuru konusu ile ilgili devam eden idari soruşturma var mı?

Evet 1
Hayır 2

12- Şikayet konusu ile ilgili başvurulabileceği halde başvurulmayan başka adli /idari yol var mı?

Evet..... 1 → Açıklayınız:.....
Hayır..... 2

Bilinmiyor..... 3

13- Başvuru amacı nedir? (Birden çok seçenek işaretlenebilir.)

Kayıtlara Geçmesi..... 1
Hakların İadesi..... 2
Yanlışlığın Düzeltilmesi..... 3
Sorumlu/Sorumluların Cezalandırılması..... 4
Yöntem ve bilgi desteği almak..... 5
Diğer (Belirtiniz)..... 6

14- Başvuruyu destekleyen deliller var mı?

Doktor Raporu..... 1
Görgü Tanığı..... 2
İdari Karar..... 3
Yargı Kararı..... 4
Yok..... 5
Diğer (belirtiniz)..... 6
.....

15- Cinsiyet?

- Erkek 1
Kadın 2

16- Aylık Ortalama Gelir?.....TL.**17- Bitirilen Yaş?.....****18- Eğitim Durumu?**

- Okur-Yazar değil..... 1
Okuryazar/Okul Bitirmede 2
İlkokul..... 3
İlköğretim..... 4
Ortaokul/dengi..... 5
Lise/dengi 6
Yüksekokul veya fakülte 7
Yüksek lisans, doktora 8

19- Medenî Hal?

- Hiç evlenmedi..... 1
Evli..... 2
Boşandı..... 3
Eşi öldü..... 4

20- Tâbiyet?

- T.C..... 1
Yabancı (belirtiniz).... 2.....

21- İş Durumu? (Duruma uygun tek seçeneği belirtiniz)

- İşsiz ve bir mesleği olmayan..... 1
Vasıfsız işçi veya hizmetli..... 2
Vasıflı işçi..... 3
Memur veya yönetici olmayan personel..... 4
Müdür veya orta düzey yönetici..... 5
Genel müdür veya üst düzey yönetici..... 6
Yargı Mensubu..... 7
Ordu Mensubu..... 8
Emniyet Mensubu..... 9
Şirket sahibi veya ortağı..... 10
Serbest meslek(Doktor, Avukat, Mimar, Mühendis vb.)..... 11
Esnaf/Sanatkar..... 12
Tarım, Orman, Balıkçılık..... 13
Ev hanımı..... 14
Öğrenci..... 15
Emekli..... 16
İrad sahibi..... 17
Çalışamaz Halde Olan..... 18
Diğer (belirtiniz)..... 19

Kişisel Bilgiler:**Ad- Soyad:**.....**İkametgah Adresi:**.....

.....

.....

.....

Telefon Numarası :.....**Faks Numarası :**.....**e-mail adresi:**.....**Tarih:/..../.....****İmza:**.....**Temsilcinin veya Yakının;****Adı Soyadı :**.....**Mesleği :**.....**Adresi :**.....

.....

.....

Telefon Numarası :.....**Faks Numarası :**.....**e-mail adresi :**.....**Tarih:/..../.....****İmza:**.....**BU FORM DOLDURULURKEN DİKKAT EDİLECEK HUSUSLAR:**

FORM İSTATİSTİKİ VERİ ELDE ETMEK VE BAŞVURULARDA KOLAYLIK SAĞLAMAK AMACIYLA HAZIRLANMIŞ OLUP

ESAS OLARAK GÖREVLİLER TARAFINDAN DOLDURULACAKTIR.

ŞAHSEN BAŞVURU HALİNDE BAŞVURU SAHİBİ DE DOLDURABİLECEKTİR.

ANAYASAL NORMLAR

BİRİNCİ BÖLÜM Genel Hükümler

I. Temel hak ve hürriyetlerin niteliği

Madde 12 - Herkes, kişiliğine bağlı, dokunulmaz, devredilmez, vazgeçilmez temel hak ve hürriyetlere sahiptir.

Temel hak ve hürriyetler, kişinin topluma, ailesine ve diğer kişilere karşı ödev ve sorumluluklarında ihtiva eder.

II. Temel hak ve hürriyetlerin sınırlanması

Madde 13 - (Değişik: 3/10/2001 - 4709/2 md.)

Temel hak ve hürriyetler, özlerine dokunulmaksızın yalnızca Anayasanın ilgili maddelerinde belirtilen sebeplere bağlı olarak ve ancak kanunla sınırlanabilir. Bu sınırlamalar, Anayasanın sözüne ve ruhuna, demokratik toplum düzeninin ve lâik Cumhuriyetin gereklerine ve ölçülülük ilkesine aykırı olamaz.

III. Temel hak ve hürriyetlerin kötüye kullanılmaması

Madde 14 - (Değişik: 3/10/2001 - 4709/3 md.)

Anayasada yer alan hak ve hürriyetlerden hiçbiri, Devletin ülkesi ve milletiyle bölünmez bütünlüğünü bozmayı ve insan haklarına dayanan demokratik ve lâik Cumhuriyeti ortadan kaldırmayı amaçlayan faaliyetler biçiminde kullanılmaz.

Anayasa hükümlerinden hiçbiri, Devlete veya kişilere, Anayasayla tanınan temel hak ve hürriyetlerin yok edilmesini veya Anayasada belirtilenden daha geniş şekilde sınırlandırılmasını amaçlayan bir faaliyette bulunmayı mümkün kılacak şekilde yorumlanamaz.

Bu hükümlere aykırı faaliyette bulunanlar hakkında uygulanacak müeyyideler, kanunla düzenlenir.

IV. Temel hak ve hürriyetlerin kullanılmasının durdurulması

Madde 15 - Savaş, seferberlik, sıkıyönetim veya olağanüstü hallerde, milletlerarası hukuktan doğan yükümlülükler ihlal edilmemek kaydıyla, durumun gerektirdiği ölçüde temel hak ve hürriyetlerin kullanılması kısmen veya tamamen durdurulabilir veya bunlar için Anayasada öngörülen güvencelere aykırı tedbirler alınabilir.

Birinci fıkrada belirlenen durumlarda da, savaş hukuna uygun fiiller sonucu meydana gelen ölümler (...) dışında, kişinin yaşama hakkına, maddi ve manevi varlığının bütünlüğüne dokunulamaz; kimse din, vicdan, düşünce ve kanaatlerini açıklamaya zorlanamaz ve bunlardan dolayı suçlanamaz; suç ve cezalar geçmişe yürütülemez; suçluluğu mahkeme kararı ile saptanıncaya kadar kimse suçlu sayılamaz.

V. Yabancıların durumu

Madde 16 - Temel hak ve hürriyetler, yabancılar için, milletlerarası hukuka uygun olarak kanunla sınırlanabilir.

İKİNCİ BÖLÜM Kişinin Hakları ve Ödevleri

I. Kişinin dokunulmazlığı, maddi ve manevi varlığı

Madde 17 - Herkes, yaşama, maddi ve manevi varlığını koruma ve geliştirme hakkına sahiptir.

Tıbbi zorunluluklar ve kanunda yazılı haller dışında, kişinin vücut bütünlüğüne dokunulamaz; rızası olmadan bilimsel ve tıbbi deneylere tabi tutulamaz.

Kimseye işkence ve eziyet yapılamaz; kimse insan haysiyetiyle bağdaşmayan bir cezaya veya muameleye tabi tutulamaz.

(Değişik: 7.5.2004-5170/3 md) Meşru müdafaa hali, yakalama ve tutuklama kararlarının yerine getirilmesi, bir tutuklu veya hükümlünün kaçmasının önlenmesi, bir ayaklanma veya isyanın bastırılması, sıkıyönetim veya olağanüstü hallerde yetkili merciin verdiği emirlerin uygulanması sırasında silah kullanılmasına kanunun cevaz verdiği zorunlu durumlarda meydana gelen öldürme fiilleri, birinci fıkra hükmü dışındadır.

II. Zorla çalıştırma yasağı

Madde 18 - Hiç kimse zorla çalıştırılmaz. Angarya yasaktır.

Şekil ve şartları kanunda düzenlenmek üzere hükümlülük veya tutukluluk süreleri içindeki çalıştırmalar; olağanüstü hallerde vatandaşlardan istenecek hizmetler; ülke ihtiyaçlarının zorunlu kıldığı alanlarda öngörülen vatandaşlık ödevi niteliğindeki beden ve fikir çalışmaları, zorla çalıştırma sayılmaz.

III. Kişi hürriyeti ve güvenliği

Madde 19 - Herkes, kişi hürriyeti ve güvenliğine sahiptir.

Şekil ve şartları kanunda gösterilen: Mahkemelerce verilmiş hürriyeti kısıtlayıcı cezaların ve güvenlik tedbirlerinin yerine getirilmesi; bir mahkeme kararının veya kanunda öngörülen bir yükümlülüğün gereği olarak ilgilinin yakalanması veya tutuklanması; bir küçüğün gözetim altında ıslahı veya yetkili merci önüne çıkarılması için verilen bir kararın yerine getirilmesi; toplum için tehlike teşkil eden bir akıl hastası, uyuşturucu madde veya alkol tutkunu, bir serseri veya hastalık yayabilecek bir kişinin bir müessesede tedavi, eğitim veya ıslahı için kanunda belirtilen esaslara uygun olarak alınan tedbirin yerine geti-

rilmesi; usulüne aykırı şekilde ülkeye girmek isteyen veya giren, ya da hakkında sınır dışı etme yahut geri verme kararı verilen bir kişinin yakalanması veya tutuklanması; halleri dışında kimse hürriyetinden yoksun bırakılamaz.

Suçluluğu hakkında kuvvetli belirti bulunan kişiler, ancak kaçmalarını, delillerin yok edilmesini veya değiştirilmesini önlemek amacıyla veya bunlar gibi tutuklanmayı zorunlu kılan ve kanunda gösterilen diğer hallerde hakim kararıyla tutuklanabilir. Hakim kararı olmadan yakalama, ancak suçüstü halinde veya gecikmesinde sakınca bulunan hallerde yapılabilir; bunun şartlarını kanun gösterir.

Yakalanan veya tutuklanan kişilere, yakalama veya tutuklama sebepleri ve haklarındaki iddialar herhalde yazılı ve bunun hemen mümkün olmaması halinde sözlü olarak derhal, toplu suçlarda en geç hakim huzuruna çıkarılıncaya kadar bildirilir.

(Değişik cümle:3/10/2001-4709/4 md.) Yakalanan veya tutuklanan kişi, tutulma yerine en yakın mahkemeye gönderilmesi için gerekli süre hariç en geç kırksekiz saat ve toplu olarak işlenen suçlarda en çok dört gün içinde hâkim önüne çıkarılır. Kimse, bu süreler geçtikten sonra hakim kararı olmaksızın hürriyetinden yoksun bırakılamaz. Bu süreler olağanüstü hal, sıkıyönetim ve savaş hallerinde uzatılabilir.

(Değişik:3/10/2001-4709/4 md.) Kişinin yakalandığı veya tutuklandığı, yakınlarına derhal bildirilir.

Tutuklanan kişilerin, makul süre içinde yargılanmayı ve soruşturma veya kovuşturma sırasında serbest bırakılmayı isteme hakları vardır. Serbest bırakılma ilgilinin yargılama süresince duruşmada hazır bulunmasını veya hükmün yerine getirilmesini sağlamak için bir güvenceye bağlanabilir.

Her ne sebeple olursa olsun, hürriyeti kısıtlanan kişi, kısa sürede durumu hakkında karar verilmesini ve bu kısıtlamanın kanuna aykırılığı halinde hemen serbest bırakılmasını sağlamak amacıyla yetkili bir yargı merciine başvurma hakkına sahiptir.

(Değişik: 3/10/2001-4709/4 md.) Bu esaslar dışında bir işleme tâbi tutulan kişilerin uğradıkları zarar, tazminat hukukunun genel prensiplerine göre, Devletçe ödenir.

IV. Özel hayatın gizliliği ve korunması

A. Özel hayatın gizliliği

Madde 20 - Herkes, özel hayatına ve aile hayatına saygı gösterilmesini isteme hakkına sahiptir. Özel hayatın ve aile hayatının gizliliğine dokunulamaz. (3. cümle mülga :3/10/2001-4709/5 md.)

(Değişik:3/10/2001-4709/5 md.) Millî güvenlik, kamu düzeni, suç işlenmesinin önlenmesi, genel sağlık ve genel ahlâkın korunması veya başkalarının hak ve özgürlüklerinin korunması sebeplerinden biri veya birkaçına bağlı olarak, usulüne göre verilmiş hâkim kararı olmadıkça; yine bu sebeplere bağlı olarak gecikmesinde sakınca bulunan hallerde de kanunla yetkili kılınmış merciin yazılı emri bulunmadıkça; kimsenin üstü, özel

kâğıtları ve eşyası aranamaz ve bunlara el konulamaz. Yetkili merciin kararı yirmidört saat içinde görevli hâkimin onayına sunulur. Hâkim, kararını el koymadan itibaren kırksekiz saat içinde açıklar; aksi halde, el koyma kendiliğinden kalkar.

B. Konut dokunulmazlığı

Madde 21 - (Değişik:3/10/2001-4709/6 md.)

Kimsenin konutuna dokunulamaz. Millî güvenlik, kamu düzeni, suç işlenmesinin önlenmesi, genel sağlık ve genel ahlâkın korunması veya başkalarının hak ve özgürlüklerinin korunması sebeplerinden biri veya birkaçına bağlı olarak usulüne göre verilmiş hâkim kararı olmadıkça; yine bu sebeplere bağlı olarak gecikmesinde sakınca bulunan hallerde de kanunla yetkili kılınmış merciin yazılı emri bulunmadıkça; kimsenin konutuna girilemez, arama yapılamaz ve buradaki eşyaya el konulamaz. Yetkili merciin kararı yirmidört saat içinde görevli hâkimin onayına sunulur. Hâkim, kararını el koymadan itibaren kırksekiz saat içinde açıklar; aksi halde, el koyma kendiliğinden kalkar.

C. Haberleşme hürriyeti

Madde 22 - (Değişik:3/10/2001-4709/7 md.)

Herkes, haberleşme hürriyetine sahiptir. Haberleşmenin gizliliği esastır.

Millî güvenlik, kamu düzeni, suç işlenmesinin önlenmesi, genel sağlık ve genel ahlâkın korunması veya başkalarının hak ve özgürlüklerinin korunması sebeplerinden biri veya birkaçına bağlı olarak usulüne göre verilmiş hâkim kararı olmadıkça; yine bu sebeplere bağlı olarak gecikmesinde sakınca bulunan hallerde de kanunla yetkili kılınmış merciin yazılı emri bulunmadıkça; haberleşme engellenemez ve gizliliğine dokunulamaz. Yetkili merciin kararı yirmidört saat içinde görevli hâkimin onayına sunulur. Hâkim, kararını kırksekiz saat içinde açıklar; aksi halde, karar kendiliğinden kalkar.

İstisnaların uygulanacağı kamu kurum ve kuruluşları kanunda belirtilir.

V. Yerleşme ve seyahat hürriyeti

Madde 23 - Herkes, yerleşme ve seyahat hürriyetine sahiptir.

Yerleşme hürriyeti, suç işlenmesini önlemek, sosyal ve ekonomik gelişmeyi sağlamak, sağlıklı ve düzenli kentleşmeyi gerçekleştirmek ve kamu mallarını korumak;

Seyahat hürriyeti, suç soruşturma ve kovuşturması sebebiyle ve suç işlenmesini önlemek;

Amaçlarıyla kanunla sınırlanabilir.

Vatandaşın yurt dışına çıkma hürriyeti, vatandaşlık ödevi ya da ceza soruşturması veya kovuşturması sebebiyle sınırlanabilir.

Vatandaş sınır dışı edilemez ve yurda girme hakkından yoksun bırakılamaz.

VI. Din ve vicdan hürriyeti

Madde 24 - Herkes, vicdan, dini inanç ve kanaat hürriyetine sahiptir.

14 üncü madde hükümlerine aykırı olmamak şartıyla ibadet, dini ayin ve törenler serbesttir.

Kimse, ibadete, dini ayin ve törenlere katılmaya, dini inanç ve kanaatlerini açıklamaya zorlanamaz; dini inanç ve kanaatlerinden dolayı kınanamaz ve suçlanamaz.

Din ve ahlak eğitim ve öğretimi Devletin gözetim ve denetimi altında yapılır. Din kültürü ve ahlak öğretimi ilk ve ortaöğretim kurumlarında okutulan zorunlu dersler arasında yer alır. Bunun dışındaki din eğitim ve öğretimi ancak, kişilerin kendi isteğine, küçüklerin de kanuni temsilcisinin talebine bağlıdır.

Kimse, Devletin sosyal, ekonomik, siyasi veya hukuki temel düzenini kısmen de olsa, din kurallarına dayandırma veya siyasi veya kişisel çıkar yahut nüfuz sağlama amacıyla her ne suretle olursa olsun dini veya din duygularını yahut dince kutsal sayılan şeyleri istismar edemez ve kötüye kullanamaz.

VII. Düşünce ve kanaat hürriyeti

Madde 25 - Herkes, düşünce ve kanaat hürriyetine sahiptir.

Her ne sebep ve amaçla olursa olsun kimse, düşünce ve kanaatlerini açıklamaya zorlanamaz; düşünce kanaatleri sebebiyle kınanamaz ve suçlanamaz.

VIII. Düşünceyi açıklama ve yayma hürriyeti

Madde 26 - Herkes, düşünce ve kanaatlerini söz, yazı, resim veya başka yollarla tek başına veya toplu olarak açıklama ve yayma hakkına sahiptir. Bu hürriyet resmi makamların müdahalesi olmaksızın haber veya fikir almak yada vermek serbestliğinde kapsar. Bu fıkra hükmü, radyo, televizyon, sinema veya benzeri yollarla yapılan yayımların izin sistemine bağlanmasına engel değildir.

Bu hürriyetlerin kullanılması, (Ek ibare: 3/10/2001-4709/9 md.) millî güvenlik, kamu düzeni, kamu güvenliği, Cumhuriyetin temel nitelikleri ve Devletin ülkesi ve milleti ile bölünmez bütünlüğünün korunması, suçların önlenmesi, suçluların cezalandırılması, Devlet sırrı olarak usulünce belirtilmiş bilgilerin açıklanmaması, başkalarının şöhret veya haklarının, özel ve aile hayatlarının yahut kanunun öngördüğü meslek sırlarının korunması veya yargılama görevinin gereğine uygun olarak yerine getirilmesi amaçlarıyla sınırlanabilir.

(Mülga:3/10/2001-4709/9 md.)

Haber ve düşünceleri yayma araçlarının kullanılmasına ilişkin düzenleyici hükümler, bunların yayımını engellemek kaydıyla, düşünceyi açıklama ve yayma hürriyetinin sınırlanması sayılmaz.

(Ek:3/10/2001-4709/9 md.) Düşünceyi açıklama ve yayma hürriyetinin kullanılmasında uygulanacak şekil, şart ve usuller kanunla düzenlenir.

IX. Bilim ve sanat hürriyeti

Madde 27- Herkes, bilim ve sanatı serbestçe öğrenme ve öğretme, açıklama, yayma ve bu alanlarda her türlü araştırma hakkına sahiptir.

Yayma hakkı, Anayasanın 1 inci, 2 nci ve 3 üncü

maddeleri hükümlerinin değiştirilmesini sağlamak amacıyla kullanılamaz.

Bu madde hükmü yabancı yayınların ülkeye girmesi ve dağıtımının kanunla düzenlenmesine engel değildir.

X. Basın ve yayımla ilgili hükümler

A. Basın hürriyeti

Madde 28- Basın hürdür, sansür edilemez. Basımevi kurmak izin alma ve mali teminat yatırma şartına bağlanamaz.

(Mülga: 3/10/2001 - 4709/10 md.)

Devlet, basın ve haber alma hürriyetlerini sağlayacak tedbirleri alır.

Basın hürriyetinin sınırlanmasında, Anayasanın 26 ve 27 nci maddeleri hükümleri uygulanır.

Devletin iç ve dış güvenliğini, ülkesi ve milletiyle bölünmez bütünlüğünü tehdit eden veya suç işlemeye ya da ayaklanma veya isyana teşvik eder nitelikte olan veya Devlete ait gizli bilgilere ilişkin bulunan her türlü haber veya yazıyı, yazarlar veya bastırınlar veya aynı amaçla, basanlar, başkasına verenler, bu suçlara ait kanun hükümleri uyarınca sorumlu olurlar. Tedbir yolu ile dağıtım hakim kararıyla; gecikmesinde sakınca bulunan hallerde de kanunun açıkca yetkili kıldığı merciin emriyle önlenebilir. Dağıtımını önleyen yetkili merci, bu kararı en geç yirmidört saat içinde yetkili hakime bildirir. Yetkili hakim bu kararı en geç kırksekiz saat içinde onaylamazsa, dağıtımını önleme kararı hükümsüz sayılır.

Yargılama görevinin amacına uygun olarak yerine getirilmesi için, kanunla belirtilecek sınırlar içinde, hakim tarafından verilen kararlar saklı kalmak üzere, olaylar hakkında yayım yasağı konamaz.

Sürelî veya süresiz yayınlar, kanunun gösterdiği suçların soruşturma veya kovuşturmasına geçilmiş olması hallerinde hakim kararıyla; Devletin ülkesi ve milletiyle bölünmez bütünlüğünün, millî güvenliğinin, kamu düzeninin, genel ahlakın korunması ve suçların önlenmesi bakımından gecikmesinde sakınca bulunan hallerde de kanunun açıkca yetkili kıldığı merciin emriyle toplatılabilir. Toplatma kararı veren yetkili merci, bu kararını en geç yirmidört saat içinde yetkili hakime bildirir; hakim bu kararı en geç kırksekiz saat içinde onaylamazsa, toplatma kararı hükümsüz sayılır.

Sürelî veya süresiz yayınların suç soruşturma veya kovuşturması sebebiyle zapt ve müsaderesinde genel hükümler uygulanır.

Türkiye'de yayımlanan sürelî yayınlar, Devletin ülkesi ve milliyetle bölünmez bütünlüğüne, Cumhuriyetin temel ilkelerine, millî güvenliğe ve genel ahlaka aykırı yayımlardan mahkum olma halinde, mahkeme kararıyla geçici olarak kapatılabilir. Kapatılan sürelî yayının açıkca devamı niteliğini taşıyan her türlü yayın yasaktır; bunlar hakim kararıyla toplatılır.

B.Sürelî ve süresiz yayın hakkı

Madde 29- Sürelî veya süresiz yayın önceden izin alma ve mali teminat yatırma şartına bağlanamaz.

Sürelî yayın çıkarabilmek için kanunun gösterdiği

bilgi ve belgelerin, kanunda belirtilen yetkili mercie verilmesi yeterlidir. Bu bilgi ve belgelerin kanuna aykırılığının tesbiti halinde yetkili merci, yayının durdurulması için mahkemeye başvurur.

Sürelî yayınların çıkarılması, yayım şartları, mali kaynakları ve gazetecilik mesleği ile ilgili esaslar kanunla düzenlenir. Kanun, haber, düşünce ve kanaatlerin serbestçe yayımlanmasını engelleyici veya zorlaştırıcı siyasal, ekonomik, mali ve teknik şartlar koyamaz.

Sürelî yayınlar, Devletin ve diğer kamu tüzel kişilerinin veya bunlara bağlı kurumların araç ve imkanlarından eşitlik esasına göre yararlanır.

C. Basın araçlarının korunması

Madde 30 - (Değişik: 7/5/2004-5170/4 md.)

Kanuna uygun şekilde basın işletmesi olarak kurulan basımevi ve eklentileri ile basın araçları, suç aleti olduğu gerekçesiyle zapt ve müsadere edilemez veya işlemlerden alıkonulamaz.

D. Kamu tüzel kişilerinin elindeki basın dışı kitle haberleşme araçlarından yararlanma hakkı

Madde 31- Kişiler ve siyasi partiler, kamu tüzel kişilerinin elindeki basın dışı kitle haberleşme ve yayım araçlarından yararlanma hakkına sahiptir. Bu yararlanmanın şartları ve usulleri kanunla düzenlenir.

(Değişik: 3/10/2001-4709/11 md.) Kanun, millî güvenlik, kamu düzeni, genel ahlâk ve sağlığın korunması sebepleri dışında, halkın bu araçlarla haber almasını, düşünce ve kanaatlere ulaşmasını ve kamuoyunun serbestçe oluşmasını engelleyici kayıtlar koyamaz.

E. Düzeltme ve cevap hakkı

Madde 32 - Düzeltme ve cevap hakkı, ancak kişilerin haysiyet ve şereflerine dokunulması veya kendileriyle ilgili gerçeğe aykırı yayınlar yapılması hallerinde tanınır ve kanunla düzenlenir.

Düzeltme ve cevap yayımlanmazsa, yayımlanmasının gerekip gerekmediğine hakim tarafından ilgilinin müracaat tarihinden itibaren en geç yedi gün içerisinde karar verilir.

XI. Toplantı hak ve hürriyetleri

A. Dernek kurma hürriyeti

Madde 33 - (Değişik: 3/10/2001-4709/12 md.)

Herkes, önceden izin almaksızın dernek kurma ve bunlara üye olma ya da üyelikten çıkma hürriyetine sahiptir.

Hiç kimse bir derneğe üye olmaya ve dernekte üye kalmaya zorlanamaz.

Dernek kurma hürriyeti ancak, millî güvenlik, kamu düzeni, suç işlenmesinin önlenmesi, genel sağlık ve genel ahlâk ile başkalarının hürriyetlerinin korunması sebepleriyle ve kanunla sınırlanabilir.

Dernek kurma hürriyetinin kullanılmasında uygulanacak şekil, şart ve usuller kanunda gösterilir.

Dernekler, kanunun öngördüğü hallerde hâkim kararıyla kapatılabilir veya faaliyetten alıkonulabilir. Ancak, millî güvenliğin, kamu düzeninin, suç işlenmesini veya

suçun devamını önlemenin yahut yakalamanın gerektirdiği hallerde gecikmede sakınca varsa, kanunla bir merci, derneği faaliyetten men ile yetkilendirilebilir. Bu mercein kararı, yirmidört saat içinde görevli hâkimin onayına sunulur. Hâkim, kararını kırksekiz saat içinde açıklar; aksi halde, bu idarî karar kendiliğinden yürürlükten kalkar.

Birinci fıkrâ hükmü, Silahlı Kuvvetler ve kolluk kuvvetleri mensuplarına ve görevlerinin gerektirdiği ölçüde Devlet memurlarına kanunla sınırlamalar getirilmesine engel değildir.

Bu madde hükümleri vakıflarla ilgili olarak da uygulanır.

B. Toplantı ve gösteri yürüyüşü düzenleme hakkı

Madde 34 - (Değişik:3/10/2001-4709-13 md.)

Herkes, önceden izin almadan, silahsız ve saldırısız toplantı ve gösteri yürüyüşü düzenleme hakkına sahiptir.

Toplantı ve gösteri yürüyüşü hakkı ancak, millî güvenlik, kamu düzeni, suç işlenmesinin önlenmesi, genel sağlığın ve genel ahlâkın veya başkalarının hak ve özgürlüklerinin korunması amacıyla ve kanunla sınırlanabilir.

Toplantı ve gösteri yürüyüşü düzenleme hakkının kullanılmasında uygulanacak şekil, şart ve usuller kanunda gösterilir.

XII. Mülkiyet hakkı

Madde 35 - Herkes, mülkiyet ve miras haklarına sahiptir.

Bu haklar, ancak kamu yararı amacıyla, kanunla sınırlanabilir.

Mülkiyet hakkının kullanılması toplum yararına aykırı olamaz.

XIII. Hakların korunması ile ilgili hükümler

A. Hak arama hürriyeti

Madde 36 - Herkes, meşru vasıta ve yollardan faydalanmak suretiyle yargı mercileri önünde davacı veya davalı olarak iddia ve savunma ile adil yargılanma hakkına sahiptir.

Hiçbir mahkeme, görev ve yetkisi içindeki davaya bakmaktan kaçınamaz.

B. Kanuni hakim güvencesi

Madde 37 - Hiç kimse kanunen tabi olduğu mahkemedenden başka bir merci önüne çıkarılamaz.

Bir kimseyi kanunen tabi olduğu mahkemedenden başka bir merci önüne çıkarma sonucunu doğuran yargı yetkisine sahip olağanüstü merciler kurulamaz.

C. Suç ve cezalara ilişkin esaslar

Madde 38 - Kimse, işlendiği zaman yürürlükte bulunan kanunun suç saymadığı bir fiilden dolayı cezalandırılmaz; kimseye suçu işlediği zaman kanunda o suç için konulmuş olan cezadan daha ağır bir ceza verilemez.

Suç ve ceza zamanaşımı ile ceza mahkumiyetinin sonuçları konusunda da yukarıdaki fıkra uygulanır.

Ceza ve ceza yerine geçen güvenlik tedbirleri ancak kanunla konulur.

Suçluluğu hükmen sabit oluncaya kadar, kimse suçlu sayılamaz.

Hiç kimse kendisini ve kanunda gösterilen yakınlarını suçlayan bir beyanda bulunmaya veya bu yolda delil göstermeye zorlanamaz.

(Ek:3/10/2001-4709/15 md) Kanuna aykırı olarak elde edilmiş bulgular, delil olarak kabul edilemez.

Ceza sorumluluğu şahsidir.

(Ek: 3/10/2001-4709/15 md.) Hiç kimse, yalnızca sözleşmeden doğan bir yükümlülüğü yerine getiremesinden dolayı özgürlüğünden alıkonulamaz.

(Ek: 3/10/2001-4709/15 md.; Mülga: 7/5/2004 - 5170/5 md.)

(Değişik 10 uncu fıkra: 7/5/2004-5170/5 md.) Ölüm cezası ve genel müsadere cezası verilemez. İdare, kişi hürriyetinin kısıtlanması sonucunu doğuran bir müeyyide uygulayamaz. Silahlı Kuvvetlerin iç düzeni bakımından bu hükme kanunla istisnalar getirilebilir.

(Değişik son fıkra: 7/5/2004-5170/5 md.) Uluslararası Ceza Divanına taraf olmanın gerektirdiği yükümlülükler hariç olmak üzere vatandaş, suç sebebiyle yabancı bir ülkeye verilemez.

XIV. İspat hakkı

Madde 39 - Kamu görev ve hizmetinde bulunanlara karşı, bu görev ve hizmetin yerine getirilmesiyle ilgili olarak yapılan isnatlardan dolayı açılan hakaret davalarında, sanık, isnadın doğruluğunu ispat hakkına sahiptir. Bunun dışındaki hallerde ispat isteminin kabulü, ancak isnat olunan fiilin doğru olup olmadığının anlaşılmasında kamu yararı bulunmasına veya şikayetçinin ispatı razı olmasına bağlıdır.

XV. Temel hak ve hürriyetlerin korunması

Madde 40 - Anayasa ile tanınmış hak ve hürriyetleri ihlal edilen herkes, yetkili makama geciktirilmeden başvurma imkanının sağlanmasını isteme hakkına sahiptir.

(Ek:3/10/2001-4709/16 md.) Devlet, işlemlerinde, ilgili kişilerin hangi kanun yolları ve mercilere başvuracağını ve sürelerini belirtmek zorundadır.

Kişinin, resmi görevliler tarafından vaki haksız işlemler sonucu uğradığı zarar da, kanuna göre, Devletçe tazmin edilir. Devletin sorumlu olan ilgili görevliye rücu hakkı saklıdır.

ÜÇÜNCÜ BÖLÜM

Sosyal ve Ekonomik Haklar ve Ödevler

I. Ailenin korunması

Madde 41 - Aile, Türk toplumunun temelidir ve eşler arasında eşitliğe dayanır.

Devlet, ailenin huzur ve refahı ile özellikle ananın ve çocukların korunması ve aile planlamasının öğretimi ile uygulanmasını sağlamak için gerekli tedbirleri alır, teşkilatı kurar.

II. Eğitim ve öğrenim hakkı ve ödevi

Madde 42- Kimse, eğitim ve öğrenim hakkından yoksun bırakılamaz. Öğrenim hakkının kapsamı kanunla tesbit edilir ve düzenlenir.

Eğitim ve öğretim, Atatürk ilkeleri ve inkılapları doğrultusunda, çağdaş bilim ve eğitim esaslarına göre, Devletin gözetim ve denetimi altında yapılır.

Bu esaslara aykırı eğitim ve öğretim yerleri açılmaz.

Eğitim ve öğretim hürriyeti, Anayasaya sadakat borcunu ortadan kaldırmaz.

İlköğretim kız ve erkek bütün vatandaşlar için zorunludur ve Devlet okullarında parasızdır.

Özel ilk ve orta dereceli okulların bağlı olduğu esaslar, Devlet okulları ile erişilmek istenen seviyeye uygun olarak, kanunla düzenlenir.

Devlet, maddi imkanlardan yoksun başarılı öğrencilerin, öğrenimlerini sürdürebilmeleri amacı ile burslar ve başka yollarla gerekli yardımları yapar. Devlet, durumları sebebiyle özel eğitime ihtiyacı olanları topluma yararlı kılacak tedbirleri alır.

Eğitim ve öğretim kurumlarında sadece eğitim, öğretim, araştırma ve inceleme ile ilgili faaliyetler yürütülür. Bu faaliyetler her ne suretle olursa olsun engellenemez.

Türkçeden başka hiçbir dil, eğitim ve öğretim kurumlarında Türk vatandaşlarına ana dilleri olarak okutulamaz ve öğretilmez. Eğitim ve öğretim kurumlarında okutulacak yabancı diller ile yabancı dille eğitim ve öğretim yapan okulların tabi olacağı esaslar kanunla düzenlenir. Milletlerarası anlaşma hükümleri saklıdır.

III. Kamu yararı

A. Kıyılardan yararlanma

Madde 43 - Kıyılar, Devletin hüküm ve tasarrufu altındadır.

Deniz, göl ve akarsu kıyılarıyla, deniz ve göllerin kıyılarını çevreleyen sahil şeritlerinden yararlanmada öncelikle kamu yararı gözetilir.

Kıyılarla sahil şeritlerinin, kullanılış amaçlarına göre derinliği ve kişilerin bu yerlerden yararlanma imkan ve şartları kanunla düzenlenir.

B. Toprak mülkiyeti

Madde 44 - Devlet, toprağın verimli olarak işletilmesini korumak ve geliştirmek, erozyonla kaybedilmesini önlemek ve topraksız olan veya yeter toprağı bulunmayan çiftçilikle uğraşan köylüye toprak sağlamak amacıyla gerekli tedbirleri alır. Kanun, bu amaçla, değişik tarım bölgeleri ve çeşitlerine göre toprağın genişliğini tesbit edebilir. Topraksız olan veya yeter toprağı bulunmayan çiftçiye toprak sağlanması, üretimin düşürülmesi, ormanların küçülmesi ve diğer toprak ve yeraltı servetlerinin azalması sonucunu doğuramaz.

Bu amaçla dağıtılan topraklar bölünemez, miras hükümleri dışında başkalarına devredilemez ve ancak dağıtılan çiftçilerle mirasçıları tarafından işletilebilir. Bu şartların kaybı halinde, dağıtılan toprağın Devletçe geri alınmasına ilişkin esaslar kanunla düzenlenir.

C. Tarım, hayvancılık ve bu üretim dallarında çalışanların korunması

Madde 45- Devlet, tarım arazileri ile çayır ve meraların amaç dışı kullanılmasını ve tahribini önlemek, tarımsal üretim planlaması ilkelerine uygun olarak bitkisel ve hayvansal üretimi artırmak maksadıyla, tarım ve hayvancılıkla uğraşanların işletme araç ve gereçlerinin ve diğer girdilerinin sağlanmasını kolaylaştırır.

Devlet, bitkisel ve hayvansal ürünlerin değerlendirilmesi ve gerçek değerlerinin üreticinin eline geçmesi için gereken tedbirleri alır.

D. Kamulaştırma

Madde 46 - (Değişik:3/10/2001-4709/18 md.)

Devlet ve kamu tüzel kişileri; kamu yararının gerektirdiği hallerde, gerçek karşılıklarını peşin ödemek şartıyla, özel mülkiyette bulunan taşınmaz malların tamamını veya bir kısmını, kanunla gösterilen esas ve usullere göre, kamulaştırmaya ve bunlar üzerinde idarî irtifaklar kurmaya yetkilidir.

Kamulaştırma bedeli ile kesin hükme bağlanan artırım bedeli nakden ve peşin olarak ödenir. Ancak, tarım reformunun uygulanması, büyük enerji ve sulama projeleri ile iskân projelerinin gerçekleştirilmesi, yeni ormanların yetiştirilmesi, kıyıların korunması ve turizm amacıyla kamulaştırılan toprakların bedellerinin ödeme şekli kanunla gösterilir. Kanunun taksitle ödemeyi öngörebileceği bu hallerde, taksitlendirme süresi beş yılı aşamaz; bu takdirde taksitler eşit olarak ödenir.

Kamulaştırılan topraktan, o toprağı doğrudan doğruya işleten küçük çiftçiye ait olanlarının bedeli, her halde peşin ödenir.

İkinci fıkrada öngörülen taksitlendirmelerde ve herhangi bir sebeple ödenmemiş kamulaştırma bedellerinde kamu alacakları için öngörülen en yüksek faiz uygulanır.

E. Devletleştirme ve Özelleştirme

Madde 47 - Kamu hizmeti niteliği taşıyan özel teşebbüsler, kamu yararının zorunlu kıldığı hallerde devletleştirilebilir.

Devletleştirme gerçek karşılığı üzerinden yapılır. Gerçek karşılığın hesaplanma tarzı ve usulleri kanunla düzenlenir.

(Ek:13/8/1999-4446/1 md.) Devletin, kamu iktisadi teşebbüslerinin ve diğer kamu tüzelkişilerinin mülkiyetinde bulunan işletme ve varlıkların özelleştirilmesine ilişkin esas ve usuller kanunla gösterilir.

(Ek:13/8/1999-4446/1 md.) Devlet, kamu iktisadi teşebbüsleri ve diğer kamu tüzelkişileri tarafından yürütülen yatırım ve hizmetlerden hangilerinin özel hukuk sözleşmeleri ile gerçek veya tüzelkişilere yaptırabileceği veya devredebileceği kanunla belirlenir.

IV. Çalışma ve sözleşme hürriyeti

Madde 48 - Herkes, dilediği alanda çalışma ve sözleşme hürriyetlerine sahiptir. Özel teşebbüsler kurmak serbesttir.

Devlet, özel teşebbüslerin milli ekonominin gerekle-

rine ve sosyal amaçlara uygun yürümesini, güvenlik ve kararlılık içinde çalışmasını sağlayacak tedbirleri alır.

V. Çalışma ile ilgili hükümler

A. Çalışma hakkı ve ödevi

Madde 49 - Çalışma, herkesin hakkı ve ödevidir.

(Değişik: 3/10/2001-4709/19 md.) Devlet, çalışanların hayat seviyesini yükseltmek, çalışma hayatını geliştirmek için çalışanları ve işsizleri korumak, çalışmayı desteklemek, işsizliği önlemeye elverişli ekonomik bir ortam yaratmak ve çalışma barışını sağlamak için gerekli tedbirleri alır.

(Mülga: 3/10/2001 - 4709/19 md.)

B. Çalışma şartları ve dinlenme hakkı

Madde 50 - Kimse, yaşına, cinsiyetine ve gücüne uyma yan işlerde çalıştırılmaz.

Küçükler ve kadınlar ile bedeni ve ruhi yetersizliği olanlar çalışma şartları bakımından özel olarak korunurlar.

Dinlenmek çalışanların hakkıdır.

Ücretli hafta ve bayram tatili ile ücretli yıllık izin hakları ve şartları kanunla düzenlenir.

C. Sendika kurma hakkı

Madde 51 - (Değişik: 3/10/2001 - 4709/20 md.)

Çalışanlar ve işverenler, üyelerinin çalışma ilişkilerinde, ekonomik ve sosyal hak ve menfaatlerini korumak ve geliştirmek için önceden izin almaksızın sendikalar ve üst kuruluşlar kurma, bunlara serbestçe üye olma ve üyelikten serbestçe çekilme haklarına sahiptir. Hiç kimse bir sendikaya üye olmaya ya da üyelikten ayrılmaya zorlanamaz.

Sendika kurma hakkı ancak, millî güvenlik, kamu düzeni, suç işlenmesinin önlenmesi, genel sağlık ve genel ahlâk ile başkalarının hak ve özgürlüklerinin korunması sebepleriyle ve kanunla sınırlanabilir.

Sendika kurma hakkının kullanılmasında uygulanacak şekil, şart ve usuller kanunla gösterilir.

Aynı zamanda ve aynı işkolunda birden fazla sendikaya üye olunamaz.

İşçi niteliği taşımayan kamu görevlilerinin bu alandaki haklarının kapsam, istisna ve sınırları gördükleri hizmetin niteliğine uygun olarak kanunla düzenlenir.

Sendika ve üst kuruluşlarının tüzükleri, yönetim ve işleyişleri, Cumhuriyetin temel niteliklerine ve demokrasi esaslarına aykırı olamaz.

D. Sendikal faaliyet

Madde 52 - (Mülga: 23/7/1995 - 4121/3 md.)

VI. Toplu iş sözleşmesi, grev hakkı ve lokavt

A. Toplu iş sözleşmesi hakkı

Madde 53 - İşçiler ve işverenler, karşılıklı olarak ekonomik ve sosyal durumlarını ve çalışma şartlarını düzenlemek amacıyla toplu iş sözleşmesi yapma hakkına sahiptirler.

Toplu iş sözleşmesinin nasıl yapılacağı kanunla düzenlenir.

(EK: 23.7.1995-4121/4 md.) 128 inci maddenin ilk fıkrası kapsamına giren kamu görevlilerinin kanunla kendi aralarında kurmalarına cevaz verilecek olan ve bu maddenin birinci ve ikinci fıkraları ile 54 üncü madde hükümlerine tabi olmayan sendikalar ve üst kuruluşları, üyeleri adına yargı mercilerine başvurabilir ve İdareyle amaçları doğrultusunda toplu görüşme yapabilirler. Toplu görüşme sonunda anlaşmaya varılırsa düzenlenecek mutabakat metni taraflarca imzalanır. Bu mutabakat metni, uygun idari veya kanuni düzenlemenin yapılabilmesi için Bakanlar Kurulunun takdirine sunulur. Toplu görüşme sonunda mutabakat metni imzalanmamışsa anlaşma ve anlaşmazlık noktaları da taraflarca imzalanacak bir tutanakla Bakanlar Kurulunun takdirine sunulur. Bu fıkranın uygulanmasına ilişkin usuller kanunla düzenlenir.

Aynı iş yerinde, aynı dönem için, birden fazla toplu iş sözleşmesi yapılamaz ve uygulanamaz.

B. Grev hakkı ve lokavt

Madde 54 - Toplu iş sözleşmesinin yapılması sırasında, uyuşmazlık çıkması halinde işçiler grev hakkına sahiptirler. Bu hakkın kullanılmasının ve işverenin lokavta başvurusunun usul ve şartları ile kapsam ve istisnaları kanunla düzenlenir.

Grev hakkı ve lokavt iyiniyet kurallarına aykırı tarzda, toplum zararına ve milli serveti tahrip edecek şekilde kullanılamaz.

Grev esnasında greve katılan işçilerin ve sendikanın kasıtlı veya kusurlu hareketleri sonucu, grev uygulanan işyerinde sebep oldukları maddi zarardan sendika sorumludur.

Grev ve lokavtın yasaklanabileceği veya ertelenebileceği haller ve işyerleri kanunla düzenlenir.

Grev ve lokavtın yasaklandığı hallerde veya ertelendiği durumlarda ertelenmenin sonunda, uyuşmazlık Yüksek Hakem Kurulunca çözülür. Uyuşmazlığın her safhasında taraflar da anlaşarak Yüksek Hakem Kuruluna başvurabilir. Yüksek Hakem Kurulunun kararları kesin ve toplu iş sözleşmesi hükmündedir.

Yüksek hakem kurulunun kuruluş ve görevleri kanunla düzenlenir.

Siyasi amaçlı grev ve lokavt, dayanışma grev ve lokavtı, genel grev ve lokavt, işyeri işgali, işi yavaşlatma, verimi düşürme ve diğer direnişler yapılamaz.

Greve katılmayanların işyerinde çalışmaları, greve katılanlar tarafından hiçbir şekilde engellenemez.

VII. Ücrette adalet sağlanması

Madde 55 - Ücret emeğin karşılığıdır.

Devlet, çalışanların yaptıkları işe uygun adaletli bir ücret elde etmeleri ve diğer sosyal yardımlardan yararlanmaları için gerekli tedbirleri alır.

(Değişik: 3/10/2001 - 4709/21 md.) Asgarî ücretin tespitinde çalışanların geçim şartları ile ülkenin ekonomik durumu da gözönünde bulundurulur.

VIII. Sağlık, çevre ve konut

A. Sağlık hizmetleri ve çevrenin korunması

Madde 56 - Herkes, sağlıklı ve dengeli bir çevrede yaşama hakkına sahiptir.

Çevreyi geliştirmek, çevre sağlığını korumak ve çevre kirlenmesini önlemek Devletin ve vatandaşların ödevidir.

Devlet, herkesin hayatını, beden ve ruh sağlığı içinde sürdürmesini sağlamak; insan ve madde gücünde tasarruf ve verimi artırarak, işbirliğini gerçekleştirmek amacıyla sağlık kuruluşlarını tek elden planlayıp hizmet vermesini düzenler.

Devlet, bu görevini kamu ve özel kesimlerdeki sağlık ve sosyal kurumlarından yararlanarak, onları denetleyerek yerine getirir.

Sağlık hizmetlerinin yaygın bir şekilde yerine getirilmesi için kanunla genel sağlık sigortası kurulabilir.

B. Konut hakkı

Madde 57 - Devlet, şehirlerin özelliklerini ve çevre şartlarını gözeten bir planlama çerçevesinde, konut ihtiyacını karşılayacak tedbirleri alır, ayrıca toplu konut teebbüslerini destekler.

IX. Gençlik ve spor

A. Gençliğin korunması

Madde 58 - Devlet, istiklal ve Cumhuriyetimizin emanet edildiği gençlerin müsbet ilmin ışığında, Atatürk ilke ve inkılapları doğrultusunda ve Devletin ülkesi ve milletiyle bölünmez bütünlüğünü ortadan kaldırmayı amaç edinen görüşlere karşı yetiştirme ve gelişmelerini sağlayıcı tedbirleri alır.

Devlet, gençleri alkol düşkünlüğünden, uyuşturucu maddelerden, suçluluk, kumar ve benzeri kötü alışkanlıklardan ve cehaletten korumak için gerekli tedbirleri alır.

Sporun geliştirilmesi

Madde 59 - Devlet, her yaştaki Türk vatandaşlarının beden ve ruh sağlığını geliştirecek tedbirleri alır, sporun kitlelere yayılmasını teşvik eder.

Devlet başarılı sporcuyu korur .

X. Sosyal güvenlik hakları

A. Sosyal güvenlik hakkı

Madde 60 - Herkes, sosyal güvenlik hakkına sahiptir. Devlet, bu güvenliği sağlayacak gerekli tedbirleri alır ve teşkilatı kurar.

B. Sosyal güvenlik bakımından özel olarak korunması gerekenler:

Madde 61 - Devlet harp ve vazife şehitlerinin dul ve yetimleriyle, malül ve gazileri korur ve toplumda kendilerine yaraşır bir hayat seviyesi sağlar.

Devlet, sakatların korunmalarını ve toplum hayatına intibaklarını sağlayıcı tedbirleri alır.

Yaşlılar, Devletçe korunur, Yaşlılara Devlet yardımı ve sağlanacak diğer haklar ve kolaylıklar kanunla düzenlenir.

Devlet, korunmaya muhtaç çocukların topluma kazandırılması için her türlü tedbiri alır.

Bu amaçlarla gerekli teşkilat ve tesisleri kurar veya kurdurur.

C. Yabancı ülkelerde çalışan Türk vatandaşları

Madde 62 - Devlet, yabancı ülkelerde çalışan Türk vatandaşlarının aile birliğinin, çocuklarının eğitiminin, kültürel ihtiyaçlarının ve sosyal güvenliklerinin sağlanması, anavatanla bağlarının korunması ve yurda dönüşlerinde yardımcı olunması için gereken tedbirleri alır.

XI. Tarih, kültür ve tabiat varlıklarının korunması

Madde 63 - Devlet, tarih, kültür ve tabiat varlıklarının ve değerlerinin korunmasını sağlar, bu amaçla destekleyici ve teşvik edici tedbirleri alır.

Bu varlıklar ve değerlerden özel mülkiyet konusu olanlara getirilecek sınırlamalar ve bu nedenle hak sahiplerine yapılacak yardımlar ve tanınacak muafiyetler kanunla düzenlenir.

XII. Sanatın ve sanatçının korunması

Madde 64 - Devlet, sanat faaliyetlerini ve sanatçıyı korur. Sanat eserlerinin ve sanatçının korunması, değerlendirilmesi, desteklenmesi ve sanat sevgisinin yayılması için gereken tedbirleri alır.

XIII. Devletin iktisadi ve sosyal ödevlerinin sınırları

Madde 65 - (Değişik: 3/10/2001 - 4709/22 md.)

Devlet, sosyal ve ekonomik alanlarda Anayasa ile belirlenen görevlerini, bu görevlerin amaçlarına uygun öncelikleri gözeterek malî kaynaklarının yeterliliği ölçüsünde yerine getirir.

DÖRDÜNCÜ BÖLÜM

Siyasi Haklar ve Ödevler

I. Türk vatandaşlığı

Madde 66 - Türk Devletine vatandaşlık bağı ile bağlı olan herkes Türktür.

Türk babanın veya Türk ananın çocuğu Türktür. (Mülga cümle:3/10/2001-4709/23 md.)

Vatandaşlık, kanunun gösterdiği şartlarla kazanılır ve ancak kanunda belirtilen hallerde kaybedilir.

Hiçbir Türk, vatana bağlılıkla bağdaşmayan bir eylemde bulunmadıkça vatandaşlıktan çıkarılamaz.

Vatandaşlıktan çıkarma ile ilgili karar ve işlemlere karşı yargı yolu kapatılamaz.

II. Seçme, seçilme ve siyasi faaliyette bulunma hakları

Madde 67 - Vatandaşlar, kanunda gösterilen şartlara uygun olarak seçme, seçilme ve bağımsız olarak veya bir siyasi parti içinde siyasi faaliyette bulunma ve halkoylamasına katılma hakkına sahiptir.

(Değişik: 23/7/1995 - 4121/5 md.) Seçimler ve halkoylaması serbest, eşit, gizli, tek dereceli, genel oy, açık

sayım ve döküm esaslarına göre, yargı yönetim ve denetimi altında yapılır. Ancak, yurt dışında bulunan Türk vatandaşlarının oy hakkını kullanabilmeleri amacıyla kanun, uygulanabilir tedbirleribelirler.

(Değişik: 23/7/1995-4121/5 md.) Onsekiz yaşını dolduran her Türk vatandaşı seçme ve halkoylamasına katılma haklarına sahiptir.

Bu hakların kullanılması kanunla düzenlenir.

(Değişik: 23/7/1995 - 4121/5 md.) Silah altında bulunan er ve erbaşlar ile askeri öğrenciler, (Ek ibare:3/10/2001-4709-24 md.) taksirli suçlardan hüküm giyenler hariç ceza infaz kurumlarında bulunan hükümlüler oy kullanamazlar. Ceza infaz kurumları ve tutukevlerinde oy kullanılması ve oyların sayım ve dökümünde seçim emniyeti açısından alınması gerekli tedbirler Yüksek Seçim Kurulu tarafından tespit edilir ve görevli hakiminin yerinde yönetim ve denetimi altındayapılır.

(Ek: 23/7/1995 - 4121/5 md.) Seçim kanunları, temsilde adalet ve yönetimde istikrar ilkelerini bağdaştıracak biçimde düzenlenir.

(Ek ibare: 3/10/2001 - 4709/24 md.) Seçim kanunlarında yapılan değişiklikler, yürürlüğe girdiği tarihten itibaren bir yıl içinde yapılacak seçimlerde uygulanmaz.

III. Siyasi partilerle ilgili hükümler

A.Parti kurma, partilere girme ve partilenden ayrılma

Madde 68 - (Değişik: 23/7/1995-4121/6 md.)

Vatandaşlar, siyasi parti kurma ve usulüne göre partilere girme ve partilerden ayrılma hakkına sahiptir. Parti üyesi olabilmek için onsekiz yaşını doldurmuş olmak gerekir.

Siyasi partiler, demokratik siyasi hayatın vazgeçilmez unsurlarıdır.

Siyasi partiler önceden izin almadan kurulurlar ve Anayasa ve kanun hükümleri içerisinde faaliyetlerini sürdürürler.

Siyasi partilerin tüzük ve programları ile eylemleri, Devletin bağımsızlığına, ülkesi ve milletiyle bölünmez bütünlüğüne, insan haklarına, eşitlik ve hukuk devleti ilkelerine, millet egemenliğine, demokratik ve laik Cumhuriyet ilkelerine aykırı olamaz; sınıf veya zümre diktatörlüğünü veya herhangi bir tür diktatörlüğü savunmayı ve yerleştirmeyi amaçlayamaz; suç işlenmesini teşvik edemez.

Hakimler ve savcılar, Sayıştay dahil yüksek yargı organları mensupları, kamu kurum ve kuruluşlarının memur statüsündeki görevlileri, yaptıkları hizmet bakımından işçi niteliği taşımayan diğer kamu görevlileri, Silahlı Kuvvetler mensupları ile yükseköğretim öncesi öğrencileri siyasi partilere üye olamazlar.

Yüksek öğretim elemanlarının siyasi partilere üye olmaları ancak kanunla düzenlenebilir. Kanun bu elemanlarının, siyasi partilerin merkez organları dışında kalan parti görevi almalarına cevaz veremez ve parti üyesi öğretim elemanlarının yüksek öğretim kurumlarında uya-

cakları esasları belirler.

Yüksek öğretim öğrencilerinin siyasi partilere üye olabilmelerine ilişkin esaslar kanunla düzenlenir.

Siyasi partilere, Devlet, yeterli düzeyde ve hakça mali yardım yapar. Partilere yapılacak yardımın, alacakları üye aidatının ve başlıkların tabii olduğu esaslar kanunla düzenlenir.

B. Siyasi partilerin uyacakları esaslar

Madde 69 - (Değişik: 23/7/1995 - 4121/7 md.)

Siyasi partilerin faaliyetleri, parti içi düzenlemeleri ve çalışmalarını demokrasi ilkelerine uygun olur. Bu ilkelerin uygulanması kanunla düzenlenir.

Siyasi partiler, ticari faaliyetlere girmezler.

Siyasi partilerin gelir ve giderlerinin amaçlarına uygun olması gereklidir. Bu kuralın uygulanması kanunla düzenlenir. Anayasa Mahkemesince siyasi partilerin mal edimleri ile gelir ve giderlerinin kanuna uygunluğunun tespiti, bu hususun denetim yöntemleri ve ayrırlık halinde uygulanacak yaptırımlar kanunda gösterilir. Anayasa Mahkemesi, bu denetim görevini yerine getirirken Sayıştaydan yardım sağlar. Anayasa Mahkemesinin bu denetim sonunda vereceği kararlar kesindir.

Siyasi partilerin kapatılması, Yargıtay Cumhuriyet Başsavcısının açacağı dava üzerine Anayasa Mahkemesince kesin olarak karara bağlanır.

Bir siyasi partinin tüzüğü ve programının 68 inci maddenin dördüncü fıkrası hükümlerine aykırı bulunması halinde temelli kapatma kararı verilir.

Bir siyasi partinin 68 inci maddenin dördüncü fıkrası hükümlerine aykırı eylemlerinden ötürü temelli kapatılmasına, ancak, onun bu nitelikteki fiillerin işlendiği bir odak haline geldiğinin Anayasa Mahkemesince tespit edilmesi halinde karar verilir. (Ek cümle:3/10/2001-4709/25 md.) Bir siyasi parti, bu nitelikteki fiiller o partinin üyelerince yoğun bir şekilde işlendiği ve bu durum o partinin büyük kongre veya genel başkan veya merkez karar veya yönetim organları veya Türkiye Büyük Millet Meclisindeki grup genel kurulu veya grup yönetim kurulunca zimnen veya açıkça benimsendiği yahut bu fiiller doğrudan doğruya anılan parti organlarıncaya kararlılık içinde işlendiği takdirde, söz konusu fiillerin odağı haline gelmiş sayılır.

(Ek: 3/10/2001-4709/25 md.) Anayasa Mahkemesi, yukarıdaki fıkralara göre temelli kapatma yerine, dava konusu fiillerin ağırlığına göre ilgili siyasi partinin Devlet yardımından kısmen veya tamamen yoksun bırakılmasına karar verebilir.

Temelli kapatılan bir parti bir başka ad altında kurulamaz.

Bir siyasi partinin temelli kapatılmasına beyan veya faaliyetleriyle sebep olan kurucuları dahil üyeleri, Anayasa Mahkemesinin temelli kapatmaya ilişkin kesin kararının Resmi Gazetede gerekçeli olarak yayımlanmasından başlayarak beş yıl süreyle bir başka partinin kurucusu, üyesi, yöneticisi ve denetçisi olamazlar.

Yabancı devletlerden, uluslararası kuruluşlardan ve Türk uyruklugunda olmayan gerçek ve tüzel kişilerden maddi yardım alan siyasi partiler temelli olarak kapatılır.

(Değişik: 3/10/2001 - 4709/25 md.) Siyasi partilerin kuruluş ve çalışmaları, denetlenmeleri, kapatılmaları ya da Devlet yardımından kısmen veya tamamen yoksun bırakılmaları ile siyasi partilerin ve adayların seçim harcamaları ve usulleri yukarıdaki esaslar çerçevesinde kanunla düzenlenir.

IV. Kamu hizmetlerine girme hakkı

A.Hizmete girme

Madde 70 - Her Türk, kamu hizmetlerine girme hakkına sahiptir.

Hizmete alınmada, görevin gerektirdiği niteliklerden başka hiçbir ayırım gözetilemez.

B. Mal bildirimini

Madde 71 - Kamu hizmetine girenlerin mal bildiriminde bulunmaları ve bu bildirimlerin tekrarlanma süreleri kanunla düzenlenir. Yasama ve yürütme organlarında görev alanlar, bundan istisna edilemez.

V. Vatan hizmeti

Madde 72 - Vatan hizmeti, her Türkün hakkı ve ödevidir. Bu hizmetin Silahlı Kuvvetlerde veya kamu kesiminde ne şekilde yerine getirileceği veya getirilmiş sayılacağı kanunla düzenlenir.

VI. Vergi ödevi

Madde 73 - Herkes, kamu giderlerini karşılamak üzere, mali gücüne göre, vergi ödemekle yükümlüdür.

Vergi yükünün adaletli ve dengeli dağılımı maliye politikasının sosyal amacıdır.

Vergi, resim, harç ve benzeri mali yükümlülükler kanunla konulur, değiştirilir veya kaldırılır.

Vergi, resim, harç ve benzeri mali yükümlülüklerin muaflik, istisnalar ve indirimleriyle oranlarına ilişkin hükümlerinde kanunun belirttiği yukarı ve aşağı sınırlar içinde değişiklik yapmak yetkisi Bakanlar Kuruluna verilebilir.

VII. Dilekçe hakkı

Madde 74 - Vatandaşlar, (Ek ibare:3/10/2001-4709/26 md.) ve karşılıklılık esasını gözetilmek kaydıyla Türkiye'de ikamet eden yabancılar kendileriyle veya kamu ile ilgili dilek ve şikayetleri hakkında, yetkili makamlara ve Türkiye Büyük Millet Meclisine yazılı ile başvurma hakkına sahiptir.

Kendileriyle ilgili başvuruların sonucu, (Ek ibare:3/10/2001-4709/26 md.) gecikmeksizin dilekçe sahiplerine yazılı olarak bildirilir.

Bu hakkın kullanılma biçimi kanunla düzenlenir.

Başbakanlıktan:**İL VE İLÇE İNSAN HAKLARI KURULLARININ
KURULUŞ, GÖREV VE ÇALIŞMA ESASLARI
HAKKINDA YÖNETMELİK****BİRİNCİ BÖLÜM****Amaç, Kapsam, Hukuki Dayanak ve Tanımlar****Amaç**

Madde 1 — Bu Yönetmeliğin amacı; toplumda ve kamu görevlilerinde insan hakları bilincini geliştirmek, insan haklarını korumak, ihlal iddialarını incelemek ve araştırmak, insan hak ve özgürlüklerinin kullanılmasının önündeki engeller ile hak ihlallerine yol açan sosyal, siyasi, hukuki ve idari nedenleri incelemek, araştırmak ve bunların çözümüne ilişkin önerilerde bulunmak üzere, illerde “İl İnsan Hakları Kurulu” ile ilçelerde “İlçe İnsan Hakları Kurulu”nun kuruluş, görev ve çalışma esaslarını belirlemektir.

Kapsam

Madde 2 — Bu Yönetmelik il ve ilçe İnsan Hakları Kurullarının kuruluş, görev ve çalışma esaslarına ilişkin iş ve işlemleri kapsar.

Hukuki dayanak

Madde 3 — Bu Yönetmelik 3056 sayılı Başbakanlık Teşkilâtı Hakkında Kanun Hükmünde Kararnamenin Değiştirilerek Kabulü Hakkında Kanunun ek 6'ncı maddesine dayanılarak hazırlanmıştır.

Tanımlar

Madde 4 — Bu Yönetmelikte;

- Bakanlık: Başbakanın görevlendireceği insan haklarından sorumlu Başbakan Yardımcılığını veya Devlet Bakanlığını,
- Bakan: Başbakan tarafından görevlendirilen insan haklarından sorumlu Başbakan Yardımcısını veya Devlet Bakanını,
- Başkanlık: Başbakanlık İnsan Hakları Başkanlığını,
- İl Kurulu: İl İnsan Hakları Kurulunu,
- İl Masası: İl İnsan Hakları Danışma ve Başvuru Masasını,
- İlçe Kurulu: İlçe İnsan Hakları Kurulunu,

- İlçe Masası: İlçe İnsan Hakları Danışma ve Başvuru Masasını,
- Sivil Toplum Kuruluşu: Çalışmaları gönüllülük esasına dayalı, tüzüklerinde ve çalışma programlarında insan hakları konularına yer verilen dernek, vakıf gibi tüzel kişiliğe sahip kuruluşları, ifade eder.

İKİNCİ BÖLÜM**İl ve İlçe İnsan Hakları Kurullarının Kuruluşu****İl Kurulu**

Madde 5 — Bu Yönetmelikte belirtilen görevleri yerine getirmek üzere İl Kurulu, vali veya valinin görevlendireceği bir vali yardımcısının başkanlığında;

- Büyükşehir statüsü bulunan illerde büyükşehir belediye başkanı veya başkan yardımcısı, diğer illerde il belediye başkanı veya başkan yardımcısı,
- İl Genel Meclisinin kendi üyeleri arasından seçeceği bir temsilci,
- Türkiye Büyük Millet Meclisi'nde grubu bulunan siyasi partilerin il başkanları veya görevlendirecekleri bir temsilci,
- Üniversite rektörleri veya bu konuda görevlendirecekleri bir öğretim üyesi ya da elemanı,
- Valilik tarafından belirlenecek kamu kurum ve kuruluşlarında görev yapan bir avukat veya hukuk fakültesi mezunu bir kamu görevlisi,
- Baro temsilcisi,
- Tabip odasından bir temsilci,
- Ticaret veya sanayi odasından valilik tarafından belirlenecek bir temsilci,
- Valilik tarafından belirlenecek diğer meslek odaları veya sendikalardan bir temsilci,
- Mahalli televizyon, gazete, radyo gibi kuruluşlardan başvuranlar arasından valilik tarafından belirlenecek bir temsilci,
- Muhtarlar derneği başkanı, yoksa mahalle

muhtarlarından başvurular arasından valilik tarafından belirlenecek bir temsilci,

- l) Okul-aile birliklerinden başvurular arasından valilik tarafından belirlenecek bir temsilci,
- m) Sivil Toplum Kuruluşlarından başvurular arasından valilik tarafından belirlenecek en az üç temsilciden, oluşur.

Kurul başkanı gerekli gördüğü durumlarda ilgili kamu veya özel kuruluş temsilcilerini veya kişileri de toplantıya çağırabilir.

İlçe Kurulu

Madde 6 — Bu Yönetmelikteki görevleri yerine getirmek üzere İlçe Kurulu, kaymakamın başkanlığında;

- a) İlçe belediye başkanı veya başkan yardımcısı,
- b) İl Genel Meclisinin ilçeden seçilen üyeleri arasından seçeceği bir temsilci,
- c) Türkiye Büyük Millet Meclisi'nde grubu bulunan siyasi partilerin ilçe başkanları veya görevlendirecekleri bir temsilci,
- d) Fakülte veya yüksekokulun bu konuda görevlendirecekleri bir öğretim üyesi veya elemanı,
- e) Kamu kurum ve kuruluşlarında görev yapan bir avukat veya hukuk fakültesi mezunu bir kamu görevlisi,
- f) İlçede görev yapan avukatlardan başvurular arasından kaymakamlık tarafından belirlenecek bir temsilci,
- g) İlçede görev yapan doktorlardan başvurular arasından kaymakamlık tarafından belirlenecek bir temsilci,
- h) Kaymakamlık tarafından belirlenecek meslek odalarından veya sendikalardan bir temsilci,
- i) Mahalli televizyon, gazete, radyo gibi kuruluşlardan başvurular arasından kaymakamlık tarafından belirlenecek bir temsilci,
- j) Muhtarlar derneği başkanı, yoksa mahalle muhtarlarından başvurular arasından kaymakamlık tarafından belirlenecek bir temsilci,
- k) Okul-aile birliklerinden başvurular arasından kaymakamlık tarafından belirlenecek bir temsilci,
- l) Sivil Toplum Kuruluşlarından başvurular arasından kaymakamlık tarafından belirlenecek en az iki temsilciden, oluşur.

Kurul Başkanı gerekli gördüğü durumlarda ilgili kamu veya özel kuruluş temsilcilerini veya kişileri de toplantıya çağırabilir.

Danışma ve başvuru masaları

Madde 7 — İllerde valilik yazı işleri müdürlüğünde, ilçelerde kaymakamlık yazı işleri müdürlüğünde herkesin kolayca ulaşabileceği bir danışma ve başvuru masası oluşturulur. Masaya gelen başvurularla ilgilenmek üzere illerde vali, ilçelerde kaymakam tarafından süre-

li bir memur görevlendirilir. Masa görevlisinin hukuk formasyonuna sahip olması veya halkla ilişkiler konusunda uzman olması göz önünde bulundurulur.

Komisyonlar

Madde 8 — En az üç üyeden oluşmak üzere, İl ve İlçe Kurulları bünyesinde;

- a) Halkla ilişkiler ve iletişim faaliyetleri,
- b) İnsan hakları eğitimi ve insan hakları bilincini geliştirme,
- c) İnsan hakları ihlallerini araştırma, inceleme ve değerlendirme, konularında birer komisyon oluşturulur.

Gerekli görülen hallerde diğer konularda da komisyonlar oluşturulabilir.

ÜÇÜNCÜ BÖLÜM

İl ve İlçe İnsan Hakları Kurullarının Görevleri

Genel görevler

Madde 9 — İl ve İlçe Kurulları;

- a) İllerde Bakanlık, Başkanlık, Valilik, İl Masası, İl Kurulu üyeleri ve İlçe Kurulları tarafından İl Kurulunun gündemine getirilen; ilçelerde de Bakanlık, Başkanlık, Valilik, İl Kurulu, Kaymakamlık, İlçe Masası ve İlçe Kurulu üyeleri tarafından İlçe Kurulu gündemine getirilen konuları değerlendirmek,
- b) İnsan hakları ihlal iddialarını incelemek ve araştırmak,
- c) İnsan haklarının korunması ve insan hak ve özgürlüklerinin kullanılmasının önündeki engeller ile hak ihlallerine yol açan sosyal, siyasi, hukuki ve idari sebepleri incelemek, araştırmak ve bunların çözümüne ilişkin valilik veya kaymakamlık makamına önerilerde bulunmak,
- d) Her türlü ayrımcılığın önlenmesi için gerekli çalışmaları yapmak,
- e) İdarenin uygulamalarında vatandaşlara hoşgörü ve nezaketle yaklaşılmasını sağlamak amacıyla gerekli çalışmaları yapmak,
- f) Ayda bir tüm çalışmalarını özet olarak, ilçelerde İl Kuruluna, illerde Başkanlığa bildirmek, ile görevlidir.

Halkla ilişkiler ve iletişim

Madde 10 — İl ve İlçe Kurulları;

- a) İl ve İlçe Masaları kurmak,
- b) İnsan haklarına ilişkin ihbar, dilek, talep ve şikayeti olan kişilerin, insan hakları kurullarına başvurularını kolaylaştırmak için, bütün kamu kurum ve kuruluşları ile şehrin önemli noktalarına "İnsan Hakları Başvuru Kutuları" koymak ve bu kutuların valilik ve kaymakamlık tarafından görevlendirilen personel marifetiyle mümkün olan en kısa sürede açılmasını ve içindekilerin bir tutanakla masa başkanlığına teslim edilmesini sağlamak,

- c) Telefon ve elektronik postayla ihbar imkanını sağlayacak tedbirleri almak, bu amaçla herkesin danışma ve başvuru masalarına ulaşılacağı telefon ve elektronik mektup adreslerini yazılı ve görsel basın aracılığıyla halka duyurmak,
- d) Kurulların çalışmalarıyla ilgili olarak halkı bilgilendirmek, bu amaçla yazılı ve görsel basın kuruluşlarıyla işbirliği yapmak ve internet imkanından yararlanmak,
- e) Kurulların görev ve çalışmalarında sivil toplum kuruluşlarıyla işbirliğini geliştirmek,
- f) Sivil toplum kuruluşlarının insan hakları konularında çalışmalar yapmalarını teşvik etmek ve desteklemek, ile görevlidir.

Bilgilendirme, bilinçlendirme ve eğitim

Madde 11 — İl ve İlçe Kurulları;

- a) Avrupa İnsan Hakları Sözleşmesi ve Türkiye Cumhuriyeti Anayasasında yer alan insan hakları konularında her türlü çalışmayı yaparak, kurul üyeleri, uygulayıcılar ve vatandaşların bilinçlendirilmesini sağlamak amacıyla etkinlikler düzenlemek,
- b) Birleşmiş Milletler İnsan Hakları Evrensel Beyanname metni ve insan hakları konusunda taraf olduğumuz uluslararası sözleşmeleri kurul üyelerine, kamu kurum ve kuruluşlarına ve vatandaşlara dağıtmak,
- c) İnsan hakları ile ilgili kitap, broşür ve mevzuat metinlerini temin ederek kurul üyelerine, ilgili kamu kurum ve kuruluşlarına ve vatandaşlara dağıtmak,
- d) İnsan hakları konusunda, levha, afiş, broşür ve panolar hazırlanarak veya temin edilerek halkın görebileceği yerlere asmak,
- e) İnsan hakları bilincinin yaygınlaştırılması amacıyla, köy ve mahalle muhtarlıklarıyla diyalogu geliştirmek,
- f) İnsan hakları konusunda panel, konferans, seminer, konser, tiyatro, slayt ve film gösterisi gibi etkinlikler düzenlemek,
- g) Yerel radyo ve televizyon kanallarında uzmanların katılımıyla insan hakları konusunda programlar düzenleyerek aydınlatıcı bilgiler verilmesini sağlamak,
- h) İlk ve orta dereceli okullarda insan hakları öğrenci kolu kurulmasını ve insan haklarına saygı bilincini yerleştirmek için etkinlikler düzenlenmesini teşvik etmek,
- i) Fakültelerin ve yüksekokulların insan hakları alanındaki faaliyetlerini desteklemek,
- j) Çevre bilincini yaygınlaştırmak amacıyla bilgilendirme ve bilinçlendirme çalışmaları yapmak,
- k) Kütüphanelere insan hakları konulu kitap, dergi ve broşür gibi kaynakları temin ederek halkın kullanımına sunulmasını sağlamak, ile görevlidir.

Araştırma ve izleme

Madde 12 — İl ve İlçe Kurulları;

- a) İnsan haklarıyla ilgili konularda üniversiteler, kamu kurumları, sivil toplum kuruluşları ve diğer kurumlarla işbirliği yaparak araştırma yapılması, yaptırılması ve rapor hazırlanmasını sağlamak,
- b) Kadın, çocuk, hasta ve özürülü hakları ile ilgili araştırmalar yapılması ve çözümler üretilmesini teşvik etmek,
- c) İnsan hakları ihlaline neden olan çevre ve trafik sorunları ile ilgili araştırmalar yapılması ve çözümler üretilmesini teşvik etmek,
- d) İlköğretim çağına geldiği halde çeşitli sebeplerle okula gidemeyen çocuklarla ilgili araştırmalar yapılmasını sağlamak,
- e) Sokak çocuklarının sorunlarının çözümüne, çocuk işçiliğinin ve çocuk dilencililiğinin önlenmesine yönelik çalışmalar yapılmasını sağlamak,
- f) İnsan hakları uygulamalarını yerinde görmek amacıyla ilgili kurum ve kuruluşlara ziyaretler gerçekleştirmek,
- g) İnsan hakları uygulamalarının teşvik edilmesi amacıyla örnek kurum ve kuruluşlar ile kamu görevlilerinin tespit edilerek ödüllendirilmesini sağlamak,
- h) Karakol ve nezarethane denetleme formlarını inceleyerek varsa aksaklıkların giderilmesi hususunda ilgililere tavsiyelerde bulunmak,
- i) Nezarethane koşullarının iyileştirilmesi ve ilgili mevzuata uygun hale getirilmesi hususunda tavsiyelerde bulunmak,
- j) Sanık haklarının etkin bir şekilde uygulanmasını sağlamaya yönelik araştırma ve inceleme yapmak, ile görevlidir.

İhlal iddialarını inceleme ve karara bağlama

- Madde 13 — İl ve İlçe Kurulları;** insan hakları ihlali iddiaları ile ilgili başvuruları incelemek ve araştırmak, inceleme ve araştırma sonuçlarını değerlendirmek, ulaşılan sonuçları konusuna göre Cumhuriyet savcılıklarına ya da ilgili idari makamlara iletmek ve sonucunu takip etmekle görevlidir.

DÖRDÜNCÜ BÖLÜM

İl ve İlçe İnsan Hakları Kurullarının Çalışma Usul ve Esasları

Kurul toplantı esasları

- Madde 14 —** Kurullar aşağıdaki usul ve esaslara göre çalışır;
- a) Kurullar ayda bir defa toplanır. Ancak gerekli görülen durumlarda, başkanın çağrısı üzerine ayda birden fazla da toplanabilir.
 - b) Kurul toplantılarına illerde vali veya valinin görevlendireceği bir vali yardımcısı, ilçelerde kaymakam

- başkanlık eder.
- c) Kurul, üye tam sayısının salt çoğunluğu ile toplanır ve toplantıya katılan üyelerin salt çoğunluğu ile karar verir.
 - d) Kararlara itirazı olan üyelerin karşı oy gerekçeleri, karar altında özet olarak kaydedilir.
 - e) Kurul Başkanı ve üyeleri; kendileri, alt ve üst soylarından biri ve eşleri ile ilgili olan konuların görüldüğü toplantılara katılamazlar.
 - f) Toplantıya katılmayan üyelerin mazeretleri toplantı tutanağında belirtilir. Kurul toplantılarına katılmakta özen göstermeyen üyelerin kurum ve kuruluşları uyarılır ve üç defa üst üste kurul toplantılarına katılmayanların üyeliği düşmüş sayılır.
 - g) Gündem, kurul başkanı tarafından üyelerin teklifleri de dikkate alınarak hazırlanır ve toplantıdan önce kurul üyelerine dağıtılır.
 - h) Toplantılar nedeniyle üyelere herhangi bir ücret ödenmez.

Sekretarya hizmeti

Madde 15 — Kurulun sekretarya hizmetleri, illerde ve ilçelerde yazı işleri müdürlükleri tarafından yürütülür. Zorunlu masraflar valilik ve kaymakamlık tarafından karşılanır.

Komisyonların çalışma usul ve esasları

Madde 16 — Komisyonlar toplantılarını çalışma şartlarına göre belirleyecekleri aralıklarla gerçekleştirir. Komisyonlar çalışmalarını yaparken diğer kurul üyelerinin bilgi ve görüşüne de başvurabilir. Komisyonlar yapacakları çalışmaları araştırma, inceleme ve değerlendirme raporlarını kurul gündemine getirmek üzere kurul başkanına sunar.

Başvuruların alınması

Madde 17 — Masalar başvuruların alınmasında aşağıdaki usul ve esaslara uyar;

- a) Başvuruların mümkün olduğunca kolaylaştırılması esas olup, başvurular dilekçeyle, telefonla, elektronik posta veya şehrin değişik yerlerine konulan İnsan Hakları Başvuru Kutuları aracılığıyla veya sözlü olarak yapılabilir.
- b) Elektronik posta mesajları ve İnsan Hakları Başvuru Kutuları mümkün olan en kısa sürede açılır.
- c) Başvuru sahibinden başvuruya ilgili bilgi ve belgeler alınır.
- d) Dilekçeyle yapılan başvurularda, başvuru sahibine başvurunun tarih ve sayısını gösteren bir alındı belgesi verilir.
- e) Masaya gelen tüm başvurular, takibinin yapılması amacıyla dosyalanır, takip defterine kaydedilir; her başvuruya bir kayıt numarası verildikten sonra en kısa sürede kurul başkanına iletilir.

Başvuruların değerlendirilmesi ve sonuçlandırılması

Madde 18 — Başvuruların değerlendirilmesi ve sonuçlandırılmasında aşağıdaki usul ve esaslara uyulur;

- a) İl ve İlçe Kurullarına yapılan başvurular, İl ve İlçe Masaları aracılığıyla kurul gündemine getirilir.
- b) İl ve İlçe Masalarına gelen her başvuru kurulda görüşülür ve başvurularla ilgili ne tür işlemler yapılacağına karar verilir.
- c) Başvurular, konularına göre ilgili kanunlarda belirtilen zaman aşımı süreleri göz önünde tutularak değerlendirilir.
- d) Kurulda alınan kararlar ve yapılan işlemler yazılı olarak başvuru sahibine en geç otuz gün içerisinde bildirilir ve gerekli hallerde ara bilgi de verilir.
- e) Kurul, gerekli gördüğü hallerde re'sen veya başvuru sahibinin isteği üzerine, başvuru sahibini veya temsilcisini dinleyebilir.
- f) Başvuru hakkında karar verilmesine imkan vermeyen eksiklikler söz konusu ise, eksikliklerin tamamlanması için ara karar alınır.
- g) Bakanlık ve Başkanlık tarafından iletilen konular ilgili kurulda öncelikle görüşülerek sonuçlandırılır ve sonucundan Bakanlığa veya Başkanlığa bilgi verilir.
- h) Başvuru sahibine verilecek yanıtta, hakları konusunda kendisine başvurabileceği yasal yollar hakkında bilgi verilir.
- i) Kurul kararları, ilgili kamu kurum ve kuruluşları tarafından geciktirilmeksizin öncelikle ele alınıp sonuçlandırılır.

Raporlama

Madde 19 — Kurullar tarafından faaliyetleri ile ilgili aylık rapor hazırlanır. Hazırlanan raporlar dönemi izleyen ayın ilk 10 günü içerisinde valilik kanalıyla Başkanlığa gönderilir.

Ayrıca kurullar, Dünya İnsan Hakları Günü ve Haftası programı çerçevesinde yapılan faaliyetleri içerir bir rapor bir ay içerisinde valilik kanalıyla Başkanlığa gönderir.

BEŞİNCİ BÖLÜM

Çeşitli Hükümler

Yürürlükten kaldırılan hükümler

Madde 20 — 2/11/2000 tarihli ve 24218 sayılı Resmî Gazetede yayımlanan "İnsan Hakları Kurullarının Görev, Kuruluş ve Çalışma Esasları Hakkında Yönetmelik" yürürlükten kaldırılmıştır.

Yürürlük

Madde 21 — Bu Yönetmelik yayımı tarihinde yürürlüğe girer.

Yürütme

Madde 22 — Bu Yönetmelik hükümlerini insan haklarından sorumlu Bakan yürütür.

Başbakanlıktan:

İNSAN HAKLARI ÜST KURULUNUN KURULUŞ, GÖREV VE İŞLEYİŞİ İLE İLGİLİ USUL VE ESASLAR HAKKINDA YÖNETMELİK

BİRİNCİ BÖLÜM**Amaç, Hukuki Dayanak ve Tanımlar****Amaç**

Madde 1 - Bu Yönetmeliğin amacı; Başbakanlık bünyesinde kurulan İnsan Hakları Üst Kurulunun kuruluş, görev ve işleyişi ile ilgili usul ve esasları düzenlemektir.

Hukuki Dayanak

Madde 2 - Bu Yönetmelik; 10/10/1984 tarihli ve 3056 sayılı Başbakanlık Teşkilatı Hakkında Kanun Hükmünde Kararın Değiştirilerek Kabulü Hakkında Kanunda değişiklik yapan 12/4/2001 tarihli ve 4643 sayılı Kanunun Geçici 2 nci maddesine dayanılarak hazırlanmıştır.

Tanımlar

Madde 3 - Bu Yönetmelikte geçen;
Devlet Bakanlığı : İnsan Haklarından Sorumlu Devlet Bakanlığı,
Başkanlık : İnsan Hakları Başkanlığını,
Üst Kurul : İnsan Hakları Üst Kurulunu, ifade eder.

İKİNCİ BÖLÜM**İnsan Hakları Üst Kurulunun Kuruluş,
Görev ve İşleyişi ile İlgili Esaslar****Kuruluşu**

Madde 4 - Üst Kurul; Başbakanın görevlendirceği bir Devlet Bakanının başkanlığında; Başbakanlık, Adalet Bakanlığı, İçişleri Bakanlığı, Dışişleri Bakanlığı, Milli Eğitim Bakanlığı, Sağlık Bakanlığı ve Çalışma ve Sosyal Güvenlik Bakanlığı müstesharlarından teşekkül eder.

Üst Kurul gerekli gördüğü takdirde ilgili kamu kuruluşları ile özel kuruluşların temsilcilerini toplantılarına katılmaya davet edebilir.

Görevleri

Madde 5 - Üst Kurulun görevleri şunlardır:

- İnsan haklarının korunması ve geliştirilmesine ilişkin konularda idari ve kanuni düzenlemelere ilişkin çalışmalar yapmak ve gerekli önerilerde bulunmak.
- Yürürlükteki mevzuatın ve kanun tasarılarının insan hakları temel ilkeleri, uluslararası belgeler ve mekanizmalarla uyumlu hale getirilmeleri için uygun gördüğü tavsiyeleri yapmak.
- Başbakanlık ve bakanlıklar ile diğer kamu kurum ve kuruluşları için insan hakları konusunda tavsiye kararları vermek.

- İnsan haklarının korunması ve geliştirilmesini, Birleşmiş Milletler İnsan Hakları Evrensel Beyannamesinde ve Türkiye'nin taraf olduğu insan hakları ile ilgili uluslararası sözleşmelerde öngörüldüğü şekilde, çağdaş ve evrensel ölçülere uygun olarak gerçekleştirmek amacıyla yapılacak çalışmaları koordine etmek.
- İnsan hakları alanında kaydedilen gelişmeler hakkında kamuoyunun aydınlatılması amacıyla yapılacak çalışmaları koordine etmek.
- Kamu kurum ve kuruluşlarınca gerçekleştirilen insan haklarıyla ilgili hizmetiçi eğitim programlarının uygulanmasını izlemek, kitle iletişim araçlarına ve sivil toplum kuruluşlarına yönelik insan hakları eğitimi çalışmalarına katkıda bulunmak.
- İnsan Hakları Eğitimi On Yılı Ulusal Komitesinde görev alacak öğretim üyesi ve temsilci gönderecek gönüllü kuruluşları seçmek, Komite çalışmalarını izlemek, değerlendirmek ve yönlendirmek.
- İnsan Hakları Danışma Kurulunda görev alacak kurum ve kuruluş temsilcileri dışındaki üyeleri seçmek, çalışmalarını izlemek ve değerlendirmek.
- İnsan hakları ihlali iddiaları ile ilgili olarak Başkanlık ve İnceleme Heyetleri tarafından yapılan incelemeleri değerlendirmek ve alınabilecek önlemlere ilişkin tavsiyelerde bulunmak.
- Belirleyeceği konularda komisyonlar ve çalışma grupları oluşturmak.

Çalışma Esasları**Madde 6 -**

- Üst Kurul Devlet Bakanının çağrısı ile her ay düzenli olarak ve gerektiğinde daha kısa aralıklarla toplanır.
- Üst Kurula Devlet Bakanı başkanlık eder.
- Üst Kurula Devlet Bakanının bulunmadığı hal ve zamanlarda Başbakanlık Müstesharı başkanlık eder.
- Üst Kurulun sekretarya hizmetleri Başkanlık tarafından yerine getirilir.

Yürürlük

Madde 7 - Bu Yönetmelik yayımı tarihinde yürürlüğe girer.

Yürütme

Madde 8 - Bu Yönetmelik hükümlerini Üst Kurulun bağlı olduğu Devlet Bakanı yürütür.

Başbakanlıktan:

İNSAN HAKLARI DANIŞMA KURULUNUN KURULUŞ, GÖREV VE İŞLEYİŞİ İLE İLGİLİ USUL VE ESASLAR HAKKINDA YÖNETMELİK

BİRİNCİ BÖLÜM

Amaç, Hukuki Dayanak ve Tanımlar

Amaç

Madde 1 - Bu Yönetmeliğin amacı; Başbakanlık bünyesinde kurulan İnsan Hakları Danışma Kurulunun kuruluş, görev ve işleyişi ile ilgili usul ve esasları düzenlemektir.

Hukuki Dayanak

Madde 2 - Bu Yönetmelik; 10/10/1984 tarihli ve 3056 sayılı Başbakanlık Teşkilatı Hakkında Kanun Hükmünde Kararnamenin Değiştirilerek Kabulü Hakkında Kanunda değişiklik yapan 12/4/2001 tarihli ve 4643 sayılı Kanunun Geçici 2 nci maddesine dayanılarak hazırlanmıştır.

Tanımlar

Madde 3 - Bu Yönetmelikte geçen;

Bakan : İnsan Haklarından Sorumlu Bakanı,
Üst Kurul : İnsan Hakları Üst Kurulunu,
Başkanlık : İnsan Hakları Başkanlığını,
Kurul : İnsan Hakları Danışma Kurulunu,

İfade eder.

İKİNCİ BÖLÜM

İnsan Hakları Danışma Kurulunun Kuruluş, Görev ve İşleyişi ile İlgili Esaslar

Kuruluşu

Madde 4 - Kurul aşağıda sayılan kuruluş temsilcileri ve kişilerden oluşur:

a) Başbakanlık, Adalet Bakanlığı, İçişleri Bakanlığı, Dışişleri Bakanlığı, Maliye

Bakanlığı, Milli Eğitim Bakanlığı, Sağlık Bakanlığı, Çalışma ve Sosyal Güvenlik Bakanlığı, Kültür ve Turizm Bakanlığı, Çevre ve Orman Bakanlığı ile Jandarma Genel Komutanlığı, Diyanet İşleri Başkanlığı, Avrupa Birliği Genel Sekreterliği, Emniyet Genel Müdürlüğü, Sosyal Hizmetler ve Çocuk Esirgeme Kurumu Genel Müdürlüğü, Kadının Statüsü ve Sorunları Genel Müdürlüğü ve Özürlüler İdaresi Başkanlığından asgari genel müdür yardımcısı veya müstakil daire başkanı düzeyinde birer temsilci,

- b) Türkiye ve Orta Doğu Amme İdaresi Enstitüsü İnsan Hakları Merkezinden bir temsilci,
c) Adli Tıp Kurumundan bir temsilci,
d) Üye sayısı yüzbinin üstünde olan memur ve işçi sendikaları konfederasyonlarından birer temsilci,
e) Türkiye Esnaf ve Sanatkarları Konfederasyonu (TESK), Türkiye Sakatlar Konfederasyonu ve Türkiye İşveren Sendikaları Konfederasyonundan (TİSK) birer temsilci,
f) Türkiye Barolar Birliğinden bir temsilci,
g) Bünyelerinde insan hakları birimi bulunan ve Üst Kurul tarafından belirlenen yedi il barosundan birer temsilci,
h) Türkiye Odalar ve Borsalar Birliğinden (TOBB) ve Türkiye Ziraat Odaları Birliğinden (TZOB) birer temsilci,
i) Türk Tabipler Birliğinden bir temsilci,
j) Türk Mühendis ve Mimar Odaları Birliğinden bir temsilci,
k) Türkiye Gazeteciler Cemiyeti ve Basın Konseyinden birer temsilci,
l) Yurtdışında Yaşayan Vatandaşlar Danışma Kurulundan iki temsilci,
m) İnsan Hakları alanında faaliyet gösteren

- ve Üst Kurul tarafından belirlenen sivil toplum kuruluşlarından birer temsilci,
- n) Çalışmalarında insan hakları konularına yer veren on öğretim üyesi,
- o) Uluslararası mahkemelerde daha önce görev yapmış Türk uzmanlardan iki kişi,
- p) Yazı ve çalışmalarında insan hakları konularına yer veren araştırmacı veya yazarlardan beş kişi,
- (a-m) bentlerindeki temsilciler kuruluşlarıncı, (n,o ve p) bentlerindeki üyeler Üst Kurul tarafından belirlenir.

Görevleri

Madde 5 - Kurulun görevleri şunlardır:

- a) İnsan haklarının geliştirilmesi ve korunmasına ilişkin konularda görüş bildirmek, tavsiyelerde bulunmak, öneriler ve raporlar sunmak,
- b) Yürürlükteki mevzuatın ve yasa tasarılarının insan hakları temel ilkeleri, uluslararası belgeler ve mekanizmalarla uyumlu hale getirilmesi için uygun gördüğü konularda görüş bildirmek, idari önlemlerin alınmasını tavsiye etmek,
- c) İnsan haklarına ilişkin olarak ilgili Devlet kuruluşları ile üniversiteler ve sivil toplum kuruluşları arasında iletişim sağlamak,
- d) İnsan haklarını kapsayan ulusal ve uluslararası konularda danışma organı olarak görev yapmak,
- e) Üst Kurul tarafından görüşülmesi istenilen hususları ele almak, gerekli çalışmaları yapmak ve görüş sunmak,
- f) İnsan hakları ihlallerinin ulusal düzeydeki genel durumu ve işkence yasağı, ifade özgürlüğü ve örgütlenme özgürlüğü ve diğer temel insan hakları konuları hakkında Bakana ve Üst Kurula raporlar sunmak,
- g) Irkçılık, her türlü ayrımcılık ve yabancı düşmanlığı dahil insan haklarına ilişkin uluslararası konularda Bakana ve Üst Kurula görüş bildirmek.

Çalışma Esasları

Madde 6 -

- a) Kurul; Şubat, Haziran, Ekim aylarının ilk haftasında olmak üzere yılda üç sefer düzenli olarak toplanır.
- b) Gerekli görüldüğü hallerde Bakanın veya Kurul Başkanının çağırısı ile olağanüstü toplanabilir.

- c) Kurul üyelerinin görev süresi üç yıldır. Bu süre sonunda yeniden görevlendirilebilirler.
- d) Kurul, ilk toplantısında kendi üyeleri arasından bir başkan, iki başkan yardımcısı ve bir raportör seçer. Bunların görev süresi üç yıldır. Görevi sona erenler yeniden seçilebilir.
- e) Kurula, Başkanın yokluğunda yapılan seçimlerde daha çok oy alan Başkan Yardımcısı başkanlık eder.
- f) Toplantı üye tamsayısının yarısından bir fazlası ile yapılır. Kararlar toplantıya katılanların yarısının bir fazlası ile alınır. Eşitlik halinde Kurul Başkanının oyu iki oy sayılır.
- g) Kurul üyeleri mazeretsiz olarak arka arkaya üç toplantıya katılmadıkları takdirde Kuruldan çekilmiş sayılır. Çekilen ve çekilmiş sayılan üyelerin yerine aynı usulle yeniden görevlendirme yapılır.
- h) Kurulun sekretarya hizmetleri Başkanlık tarafından yerine getirilir.
- i) Kurulun giderleri Başbakanlık bütçesinden karşılanır.
- j) Toplantı sonuçları Kurul Başkanı tarafından bir rapor halinde Bakana ve Üst Kurula iletilir.
- k) Kurul çalışmalarının gerektirdiği hallerde komisyonlar ve alt komiteler kurabilir.

ÜÇÜNCÜ BÖLÜM

Son HükümlerYürürlük

Madde 7 - Bu Yönetmelik yayımı tarihinde yürürlüğe girer.

Yürütme

Madde 8 - Bu Yönetmelik Hükümlerini Kurulun bağlı olduğu Bakan yürütür.

* Yönetmelik 15 Ağustos 2001 tarih ve 24494 sayılı Resmî Gazete'de,

1. Değişiklik 08 Haziran 2002 tarih ve 24779 sayılı Resmî Gazete'de,
2. Değişiklik 20 Şubat 2003 tarih ve 25026 sayılı Resmî Gazete'de,
3. Değişiklik 23 Kasım 2003 tarih ve 25298 sayılı Resmî Gazete'de yayımlanarak yürürlüğe girmiştir.

Başbakanlıktan:

İNSAN HAKLARI EĞİTİMİ ON YILI ULUSAL KOMİTESİ YÖNETMELİĞİ

BİRİNCİ BÖLÜM

Amaç

Madde 1 - Bu Yönetmeliğin amacı; danışma organı olarak çalışacak ve Birleşmiş Milletler İnsan Hakları Eğitimi On Yılı Eylem Planı amaçları doğrultusunda çalışmalar yapacak İnsan Hakları Eğitimi On Yılı Ulusal Komitesi'nin kuruluş, işleyiş ve görevleriyle ilgili esasları düzenlemektir.

Kapsam

Madde 2 - Bu Yönetmelik, İnsan Hakları Eğitimi On Yılı Ulusal Komitesinin kuruluş, işleyiş ve görevleri ile ilgili esasları kapsar.

Dayanak

Madde 3 - Bu Yönetmelik, 3056 sayılı Başbakanlık Teşkilatı Hakkında Kanun Hükmünde Kararnamenin Değiştirilerek Kabulü Hakkında Kanunun 2 ve 33 üncü maddelerine dayanılarak hazırlanmıştır.

Kuruluş

Madde 4 - İnsan Hakları Üst Kuruluna bağlı olarak İnsan Hakları Eğitimi On Yılı Ulusal Komitesi kurulmuştur.

Ulusal Komite; Başbakanlıktan bir, Kadının Statüsü ve Sorunları Genel Müdürlüğü ile Sosyal Hizmetler ve Çocuk Esirgeme Kurumu Genel Müdürlüğüne bağlı olduğu bakanlıklardan birer, Adalet, İçişleri, Dışişleri, Millî Eğitim, Sağlık ve Kültür bakanlıklarından birer temsilci ve insan hakları alanında faaliyet gösteren gönüllü kuruluşlardan altı temsilci ile bu alanda çalışmalarını tanıtmış beş öğretim üyesi olmak üzere yirmi üyeden oluşur.

Bakanlık temsilcileri kurumlarınca, öğretim üyeleri ve temsilci gönderecek gönüllü kuruluşlar İnsan Hakları Üst Kurulunca belirlenir.

Öğretim üyeleri ile gönüllü kuruluşların görev süresi iki yıldır. Bu süre sonunda yeniden görevlendirilebilirler. Mazeretsiz ola-

rak üç toplantıya katılmayanlar Komiteden çekilmiş sayılır.

Ulusal Komite, ilk toplantısında kendi içinden iki yıl için bir başkan ve bir başkan vekili seçer. Görevi sona erenler, yeniden seçilebilirler.

Görev

Madde 5 - İnsan Hakları Eğitimi On Yılı Ulusal Komitesi, Birleşmiş Milletler İnsan Hakları Eğitimi On Yılı Eylem Planının Türkiye'de uygulanabilmesi için bir ulusal program önerisi hazırlar; Eylem Planı ve Ulusal Program çerçevesinde yürütülen eğitim çalışmalarını izler, değerlendirmelerini İnsan Hakları Üst Kuruluna bildirir. Ayrıca bu konularda Üst Kurulca verilen diğer görevleri yerine getirir.

İşleyiş

Madde 6 - Ulusal Komite her ay düzenli olarak, gerektiğinde daha kısa aralıklarla toplanır.

Ulusal Komite, toplantı ve çalışmaları ile ilgili işlerde İnsan Hakları Başkanlığından yararlanır.

Ulusal Komite, Üst Kurulun onayını almak koşuluyla alt çalışma birimleri oluşturabilir.

Yürürlük

Madde 7 - Bu Yönetmelik yayımı tarihinde yürürlüğe girer.

Yürütme

Madde 8 - Bu Yönetmelik hükümlerini insan hakları ile ilgili konularda görevli Devlet Bakanı yürütür.

*1. Değişiklik 25.12.1999 tarih ve 23917 sayılı Resmî Gazete'de yayımlanmıştır.

**2. Değişiklik 18.07.2001 tarih ve 24466 sayılı Resmî Gazete'de yayımlanmıştır. Değişiklikler metne işlenmiştir.

Başbakanlıktan:

İNSAN HAKLARI İHLALİ İDDİALARINI İNCELEME HEYETLERİNİN KURULUŞ, GÖREV VE İŞLEYİŞİ İLE İLGİLİ USUL VE ESASLAR HAKKINDA YÖNETMELİK

BİRİNCİ BÖLÜM Amaç, Hukuki Dayanak ve Tanımlar

Amaç

Madde 1 - Bu Yönetmeliğin amacı; Başbakanlık bünyesinde kurulan İnsan Hakları İhlali İddialarını İnceleme Heyetlerinin kuruluş, görev ve işleyişi ile ilgili usul ve esasları düzenlemektir.

Hukuki Dayanak

Madde 2 - Bu Yönetmelik; 10/10/1984 tarihli ve 3056 sayılı Başbakanlık Teşkilatı Hakkında Kanun Hükmünde Kararnamenin Değiştirilerek Kabulü Hakkında Kanunda değişiklik yapan 12/4/2001 tarihli ve 4643 sayılı Kanunun Geçici 2 nci maddesine dayanılarak hazırlanmıştır.

Tanımlar

Madde 3 - Bu Yönetmelikte geçen;
Devlet Bakanlığı : İnsan Haklarından Sorumlu Devlet Bakanlığını,
Üst Kurul : İnsan Hakları Üst Kurulunu,
Başkanlık : İnsan Hakları Başkanlığını,
Heyet : İnsan Hakları İhlali İddialarını İnceleme Heyetlerini,

ifade eder.

İKİNCİ BÖLÜM İnsan Hakları İhlali İddialarını İnceleme Heyetlerinin

Kuruluş, Görev ve İşleyişi ile İlgili Esaslar

Kuruluşu

Madde 4 - Heyet; Başbakanlık, Adalet Bakanlığı, İçişleri Bakanlığı, Dışişleri Bakanlığı, Millî Eğitim Bakanlığı ve Sağlık Bakanlığı temsilcileri ile insan hakları alanında çalışmalar yapan kişiler ve meslek kuruluşları temsilcileri arasından inceleme ve araştırma yeri ve konusuna göre Devlet Bakanınca oluşturulur. Heyetin inceleme ve araştırma konusuna göre, İçişleri Bakanlığı temsilcisi; Bakanlık Merkez Teşkilatı, Jandarma Genel Komutanlığı veya Emniyet Genel Müdürlüğünden belirlenir.

Heyette görev alacak bakanlık temsilcileri kurumlarınca belirlenir.

Görevleri

Madde 5 - Heyet insan hakları ihlali iddialarını yerinde incelemek ve araştırmakla görevlidir.

İhlâl İddiasının Kabulü**Madde 6** -

- a) İhlâl iddiaları ile ilgili başvuru, kanıtlarıyla birlikte Başkanlığa yapılır.
- b) Başvuruya bağlı olmaksızın, Başbakan tarafından re'sen inceleme heyeti oluşturulması istenebilir.
- c) Başkanlığın ön incelemeyi yapıp, ilgili kurumdan iddia hakkında bilgi aldıktan sonra iddiayı kabul edilebilir nitelikte bulması halinde, söz konusu iddia İnsan Hakları Üst Kurulunun gündemine alınarak görüşülür.
- d) Devlet Bakanının onayı ile Heyet çalışmalarına başlar.

Çalışma Esasları**Madde 7** -

- a) Heyet, Devlet Bakanı tarafından beş kişiden az olmamak üzere oluşturulur.
- b) Heyete Başbakanlık temsilcisi başkanlık eder.
- c) Heyetin sekreteryaya hizmetleri Başkanlık tarafından yerine getirilir.
- d) İnceleme ve araştırma sonuçları, rapor halinde Devlet Bakanlığına sunulur.
- e) Heyetin giderleri Başbakanlık bütçesinden karşılanır.
- f) İhtiyaç duyulduğunda Devlet Bakanı birden fazla heyet oluşturabilir.

ÜÇÜNCÜ BÖLÜM Son Hükümler

Yürürlük

Madde 8 - Bu Yönetmelik yayımı tarihinde yürürlüğe girer.

Yürütme

Madde 9 - Bu Yönetmelik hükümlerini Heyetin bağlı olduğu Devlet Bakanı yürütür.

ZAMAN

'2004 İNSAN HAKLARINI UYGULAMA YILI OLACAK'

Murat Aydın 29.9.2003

Başbakanlık İnsan Hakları Başkanı Doç. Dr. Vahit Bıçak, Avrupa Birliği'ne (AB) tam üyelik sürecinde son derece kritik bir döneme girildiğini belirterek 2004'ün Türkiye için insan hakları açısından uygulama yılı olacağını söyledi. Bıçak, Aralık 2004'te AB'nin Türkiye'yle tam üyelik müzakerelerine başlanıp başlanmayacağına karar vereceğini hatırlatarak, bu önemli kararda büyük ölçüde insan haklarındaki gelişmelerin belirleyici rol oynayacağını vurguladı.

Başbakanlık İnsan Hakları Başkanlığı görevine kısa bir süre önce atanan Doç. Dr. Bıçak, "İnsan hakları konusunda uluslararası standartları yakalayıp, Türkiye'yi dışarıya, özellikle Balkanlar ve Orta Asya gibi ülkelere insan hakları konusunda bilgi transferi yapan bir ülke yapmayı hedefliyoruz." dedi.

AİHM'nin verdiği kararlar ve AB'nin talep ettiği yasal düzenlemeler çerçevesinde insan hakları alanında mevzuatta ciddi değişiklikler yapıldığını kaydeden Bıçak, uygulamadaki sıkıntıların devam ettiğini söyledi. Bıçak, "2004 bizim açımızdan insan hakları ve uygulama yılı olacak." şeklinde konuştu.

Bıçak, yapılan yasa değişikliklerinin uygulanmasını takip etmek amacıyla kurulan Reform İzleme Grubu'nda kendisinin de yer aldığını hatırlatarak bu konuda yaşanan sıkıntı ve sorunların kendilerine ulaştırılmasını istedi. Bıçak, İnsan Hakları Başkanlığı'nın yeni bir kurum olmasına karşılık ülke genelinde 950 il ve ilçede insan hakları kurulu oluşturulduğunu, bunlarla sürekli olarak irtibat halinde çalıştıklarını aktardı. Bütün vatandaşları haklarına sahip çıkmaya çağıran Bıçak, insan hakları ihlal edilenlerin hiç kimseden çekinmeden kendilerine şikayet başvurusu yapabileceğini dile getirdi.

Yapacakları çalışmalarda birinci önceliği şeffaflığa vereceklerini belirten Bıçak, meydana gelen insan hakları ihlallerini, bu konuda hazırlanan inceleme raporlarını ve

getirilen çözümleri periyodik aralıklarla kamuoyuyla paylaşacaklarını söyledi. İnsan hakları bilincinin geliştirilmesi, yasaların uygulamaya yansıtılması ve ihlallerin önlenmesi gibi konularda sivil toplum örgütleriyle birlikte çalışmaya önem verdiklerini anlatan Bıçak, birçok il ve ilçede bu konularda faaliyet gösteren sivil toplum kuruluşu bulunmadığından yakındı. Bıçak, sivil toplum kuruluşlarının sadece şikayet değil sorunlara çözüm teklifleri getirmelerini de beklediklerini dile getirdi.

Başbakanlık İnsan Hakları Başkanı Bıçak, toplumsal ilerleme ve ekonomik kalkınmanın insan hak ve özgürlüklerindeki gelişmeye bağlı olduğunu ifade ederek "Özgürlüğün, girişimciliğin, düşünce üretiminin kısıtlandığı ülkeler kalkınmıyor. Ülkemizdeki insan hakları alanında atılan adımlar sosyal ve ekonomik alandaki gelişmelerin de ivmesi olacaktır." şeklinde konuştu.

Vahit Bıçak kimdir?

Başbakanlık İnsan Hakları Başkanı Doç. Dr. Vahit Bıçak, Ankara Üniversitesi Hukuk Fakültesi'nden 1989 yılında mezun oldu ve doktorasını İngiltere'de Nottingham Üniversitesi'nde ceza hukuku alanında tamamladı. 1999 yılında Avrupa İnsan Hakları Mahkemesi'nde stajyer hukukçu olarak çalışan Bıçak, 2002 yılında doçent unvanı aldı. Almanya'da Kottenheide Uluslararası Liderlik Akademisi'nde ve Gumpersbach TheodorHeuss Uluslararası Liderlik Akademisi'nde "insan hakları" eğitim programlarına katılan Vahit Bıçak, Başbakanlık İnsan Hakları Danışma Kurulu üyeliği yaptı.



ALO İNSAN HAKLARI!

Necati Doğru 1.10.2003

Kediyi kuyruğundan tutarak taşımanın bedeli işte böyle ödeniyor. Yüzün, gözün tırmıklanmış kan içinde... Bir yandan "Alo İnsan Hakları" diye sıkışıyorsun, diğer yandan "Alo hayatın hakları" diye panikliyorsun. DEHAP seçimlerden önce hile yapmış bir parti, hukuk açısından "seçimlere sokulmaması gerekirken" sokulmuş. Bu partiye 1 milyon 900 bin kişinin verdiği

oy "var sayılarak" denge kurulmuş. Hileli bir denge...
Bir yıl geçmiş...
Adalet bu hileyi görmüş.
Görmesin mi?
Görmesin diyemeyiz.
Hukuk hileyi görünce 1 milyon 900 bin kişinin verdiği oy bu kez "yok sayılarak" başka bir denge kurulma durumuyla yüzyüze geliniyor. 1 milyon 900 bin kişinin oyunu yok saymak vatandaşlık hakkına, dolayısıyla insan haklarına aykırı. Var sayarsan bu kez de ülkeyi daha bir yıl dolmadan yeniden seçime sokmak, milletvekili olmuşların hakkını yok saymak gibi bir çıkmaza batıyorsun. Batmamak için de hukuka vücut çalımı atıp "siyasi karar" almaya zorlanıyorsun. Bir yandan insan hakkı...

Öbür yandan hayatın hakkı...

İnsan hakkı ile hayatın hakkı arasındaki ince dengede sıkıştı toplum. Kedi kuyruğundan taşımaya benzeyen durumların hergün bir yeni örneğini yaşamaktayız. İzmir'de HIV virüsü taşıyıcısı olduğu öğrenilince sınıfında "tek başına bırakılan" küçük öğrencinin ve ailesinin durumu da aynı örnek... Okula öğrenci gönderen ailelerin küçük öğrenciyi "tecrit edip dışlamaya, azınlık durumuna sokmaya" hiç hakkı yok. Dün bu küçük öğrenci 40 kişilik sınıfta sadece 2 arkadaşıyla ders yapmak zorunda kaldı.

İnsan hakkı ihlali bu...

Bu koşullar altında Türkiye, dünyada insan hakları standardının en yüksek olduğu bilinen Avrupa Birliği'ne tam üye olmaya çalışıyor. Başbakanlık İnsan Hakları Başkanlığı'nın Başkanı Doç. Dr. Vahit Bıçak ve "Türkiye'de İnsan Hakları ve Demokratik İlkeler Konusunda Bilinç Yükseltme Projesi"nin koordinatörü Emel Üresin dün gazetecileri bilgilendirmek için yaptıkları toplantıda; "Uyum yasaları çıkarmak, yönetmelikler hazırlamak tek başına yetmiyor, insan hakları konusunda değer yargılarının da toplumun her katında benimsenmesi gerekir" dediler. Toplumu bu konuda

harekete geçirmek için basından-medyadan destek istediler.

Bilinç yükseltme!

Değer yargısı oluşturma!

10/15 yıl sürüyor.

Yunanistan, İspanya, Portekiz toplumları ve kurumları, AB insan hakları bilincine 15 yıllık sıkı bir eğitimden geçirilerek ancak ulaşabildiler. İngiltere gibi ülkede bile hakimler ve savcılar, 10 milyon sterlin harcanarak 7 yıldan fazla süren bir eğitimden geçirildiler.

Alo insan hakları...

Alo hayat hakları...

İnce çizgisine geldik.



İNSAN HAKLARI BAŞKANLIĞI

Murat Çelikkan
2.10.2003



Türkiye, ciddi insan hakları ihlali yaşanan bir ülke. Ancak bu alanda çalışan örgütlerin çabasıyla, toplumda insan hakları bilinci de yaygınlaşıyor. Devlet de kaçınılmaz olarak gündemine aldığı insan haklarında, dönem dönem olumlu adımlar atıyor. Kuruluş yapıları her ne kadar sorunlu da olsa, il insan hakları kurulları da bu gelişmenin bir sonucu. Devlet yetkilileri ilk kez bu kurullar sayesinde insan hakları meselesinde toplumla yüz yüze. Başbakanlık İnsan Hakları Başkanlığı Ocak 2003'ten beri bir proje yürütüyor. Yeni başkan Vahit Bıçak, projeyi dün basın mensuplarına anlattı. AB Komisyonu ve Avrupa Konseyi ile ortak yürütülen projenin temel hedeflerinden biri, 'ülke genelinde insan hakları kurulları ile çalışarak bu kurulların insan hakları bilincini ve anlayışını geliştirme çabasını güçlendirmek.' Başkanlık proje kapsamında insan hakları konusunda ilgi çekici yazılar yayımlanması için basın

ile çalışacak. Proje Mayıs 2004'te sona erecek. Bu arada İİ İnsan Hakları Kurulları'nın oluşumunun da gözden geçirilmekte olduğunu duyuruldu. İnsan hakları örgütleri, kurulların oluşumuna haklı nedenlerle karşı çıkıyor. Ancak kurul toplantılarının, katılımcılar, güvenlik güçleri ve bürokratlara insan hakları eğitimi sağladığı da yadsınamaz. Başkanlığın insan hakları alanında bakanlıklararası koordinasyon görevi de var. Yani işi çok zor. Bu alanda atılan olumlu adımları desteklemek ve duyurmak gerekiyor. Bunun aracı da medya. Peki medyada niçin hâlâ insan hakları konusunda uzman muhabirler istihdam edilmiyor? Gerek ihlaller, gerekse olumlu gelişmeler açısından bu alan ciddi bir haber kaynağı değil mi?

ZAMAN

UYGULAMA NE ZAMAN?

Şahin Alpay
2.10.2003



İnsan Hakları Başkanı Doç. Dr. Vahit Bıçak, toplumda insan hakları ve demokrasi ilkeleri konusunda bilinçlenmeye katkıda bulunmak amacıyla (AB ve Avrupa Konseyi desteğiyle) başlattıkları "Herkesin İnsan Hakları, Hemen!" kampanyasını tanıtmak üzere İstanbul'da basın mensuplarıyla bir toplantı yaptı. Toplantıya ben de katıldım ve çok şey öğrendim.

"İnsan hakları ihlali iddiaları ile ilgili başvuruları incelemek ve araştırmak, sonuçlarını değerlendirmek"le de görevli, Başbakanlık'a bağlı bir İnsan Hakları Başkanlığı'nın Nisan 2001'de kurulduğunu, itiraf edeyim ki, bilmiyordum. Başkanlığa kısa süre önce çok yetkin bir uzmanın, Sayın Bıçak'ın atandığını da bu toplantıya davet edildiğim zaman öğrendim. Şimdilik 25 personelli başkanlığın, "inceleme ve araştırma görevini" şimdilik 3 müfettişle yerine getirmeye çalıştığından da toplantı sayesinde bilgim oldu.

İnsan Hakları Başkanlığı'nın kurulmasından çok önce, Kasım 2000'de çıkan bir kanunla "İhlal iddiaları hakkında gerekli inceleme ve araştırmaları yapmak ve bunların sonuçlarını yetkili mercilere bildirmek"le de görevli il ve ilçe kurulları oluşturulduğunu hiç duymamıştım. Bu kurulların vali, kaymakam, belediye başkanı, üniversite rektörleri (ya da temsilcileri), emniyet müdürü, jandarma komutanı ve diğerlerinden oluştuğunu bilmiyordum. İnsan hakları ihlallerinden sorumlu görülenlerin genellikle kamu görevlileri olduğu dikkate alınır, kamu görevlilerinden kendi kendilerini denetlemeleri beklenen bu kurulların ne işe yaradığını anlamak mümkün değil. Zaten bir işe yaramadıkları da ortada.

Bizim İnsan Hakları Başkanlığı (artı il ve ilçe kurulları) ile karşılaşmak istediğimiz ihtiyacın Batı demokrasilerinin birçoğunda sivil toplum kuruluşları temsilcilerinden oluşan, devletten bağımsız "İnsan Hakları Üst Kurulları" tarafından karşılandığını; BM Genel Kurulu'nun 1993'te kabul ettiği "Paris İlkeleri" uyarınca bütün üye ülkelerde, insan hakları ihlallerini takip görevli bu tür üst kurullar kurulmasının öngörüldüğünü bilmiyordum. Bundan böyle, elimden geldiğince bu fikrin takipçisi olmaya karar verdim.

Toplantı sayesinde edindiğim öteki dikkate değer bilgileri şöyle sıralayabilirim: Batı demokrasilerinde sanıkların ifadelerinin tümünün banda kaydedilmesi zorunlu; kayıtlı ve mühürlü olmayan ifadeler mahkemelerce dikkate alınmıyor. Bizde ise ifadelerin ancak yargıcın gerekli görmesi halinde banda kaydediliyor. Batı demokrasilerinde gözaltına alma anında kaydediliyor ve süre o andan itibaren geçerli. Bizde ise, süre gözaltına alma ne zaman kaydedilirse o zaman başlıyor, dolayısıyla (24 saatlik) kanunî süreye uyulup uyulmadığını denetleme imkanı bulunmuyor.

Türkiye'de yılda 950 bin kişi hakkında dava açılıyor, buna karşılık en çok 50 bini mahkum oluyor. Avrupa'da

mahkemeye sevk edilen 10 sanıktan 7'si, bizde ise 100 sanıktan 5'i mahkum oluyor. Türkiye'de yargının etkinlikten uzaklığının bir ölçüsü de bu olmalı.

İnsan hakları konusunda bilinçlenme ihtiyacımızın ne kadar derin olduğuna dair çarpıcı bir örnek, bir araştırmanın sonuçları: Eğitim fakülteleri öğrencilerinin % 17'si, öğretim üyelerinin de % 7'si eğitimde dayanın gerekli olduğunu kanısında.

AB'ye uyum kanunları farklı dil ve lehçelerde (bu arada Kürtçe) yayın ve eğitim yapılmasını serbest bıraktı. Bu arada 7. Uyum Paketi, daha önce çıkarılan yayın ve eğitim yönetmeliklerinin yenilenmesini zorunlu hale getirdi. Peki, yönetmelikler ne zaman çıkarılacak? Kanuna göre RTÜK, yayın yönetmeliğini 19 Kasım'a kadar çıkarmak mecburiyetinde. Eğitim yönetmeliğini ise Milli Eğitim Bakanlığı ne zaman isterse o zaman çıkarabilir.

AB Komisyonu'nun Genişlemeden Sorumlu üyesi Verheugen, Dışişleri Bakanı Gül'e "Şu Kürtçe yayın ve eğitimin yapıldığını bir görsük" demiş. Ama anlaşılın, "uygulama" biraz bekleyecek; reform yapıyormuş gibi yapmaya devam edeceğiz.



25 MİLYARLIK İNSAN HAKKI!

Serdar Arseven,
10.7.2004



İnsan Hakları Başkanlığı...

Böyle bir devlet organından haberdar mısınız?..

Evet, Başbakanlığa bağlı böyle bir yer var...

Başında da, Doç. Dr. Vahit Bıçak.

Dışişleri Bakanı Abdullah GÜL'ün yakın dostu, ziyadesiyle güvendiği uzmanlardan...

Ecevit hükümeti döneminde, 2001'de kurulan Başkanlık, Vahit Bıçak'tan önce işlevsizdi...

Şimdilerde bir şeyler yapmaya çalışı-

yor...

Büyük bir organizasyon, 81 il ve 850 ilçede kurulları var...

Her bir kurul 16 kişiden oluşuyor...

Kuruluş döneminde bunların tamamı devlet memuruymuş...

Şimdi, devleti temsil edenlerin sayısı iki, diğerleri sivil toplum örgütlerine mensup...

Bunlar sürekli olarak toplanıyor, şikâyetleri ele alıyor, raporluyor, değerlendirilmek üzere Ankara'ya gönderiyor...

Bu, kimilerine göre elle tutulur, gözle görünür faydası olmayan bir çark...

Devlet işi...

.....

Hariçten eleştiri...

Kolay tabii. Birde işin içine gir...

Öyle yaptık, arkadaşımız Fatih Akkaya ile birlikte Vahit Bıçak'ı ziyaret ettik...

Başkan, birikimini ilk anda ortaya koyan bir uzman.

Göreve gelişinden bu yana bir yıl geçmiş...

Bu süre içinde yapılanları sistematize ederek anlatıyor...

AB süreci içindeki bütün reform çalışmalarını İnsan Hakları Başkanlığı'nda şekillenmiş mesela...

Başkanlık, ülkenin dört bir yanından gelen şikâyetleri değerlendirmiş, üniformalı üniformasız kamu görevlilerinin ihlallerini, ilgili birimlere havale etmiş...

Birde...

Eğitime ağırlık vermiş...

Personel eğitimi ve daha önemlisi mağdur eğitimi...

"Hak talep etme bilincinin geliştirilmesi..."

Kolay iş değil...

Seminerler, paneller, afişler, CD'ler, kitaplar, TV programları, vesaire...

Bütün bunlar para işi de...

Ne yazık ki para yok!..

Şimdi sıkı durun:

Devlet, bütün bu işler için yılda sadece 25 milyar lira veriyormuş. Başkanlığa...

"İnsan Hakları" sudan ucuz!..

Devletin, baleye operaya tahsis ettiğinin yanında...

Çekirdek parası!..

Neyse ki, Vahit Bıçak girişken adam... Sponsor buluyor her proje için...

Amerika'dan, Avrupa Birliği'nden şuradan, buradan...

İnsan Hakları Başkanlığı, "ele güne muhtaç" bir devlet organı...

Öyle ki, personel için gerekli olan adet bilgisayarı bile, ismini açıklamayı uygun görmedikleri bir "hayırsever" sayesinde temin etmişler!..

.....

Ondan bundan para istemek bir yana...

Çalışıp çabılıyor, sponsoru buluyorsun, yetmiyor.

Bir de bürokratların şüphelerini gidermen lâzım...

Bir dizi endişe:

"Kim, niçin destek oluyor?..

Hayrına vermiyor ya adamlar parayı! Bütün bunlar sıkıyormuş. Başkanı...

"Özerk olsak sıkıntıları aşarız" diyor... Batıda bu tip kuruluşların tamamı özerkmiş...

Bizdeki bir yandan Başbakan Yardımcısı'na bağlı, diğer yandan da bir dizi bükrata.

Başbakan Yardımcısıyla problemi yok da...

Bürokratla uğraşmak zor iş...

.....

Başkan tam bağımlı, para da yok...

Ele güne avuç açacaksın, onun da yan tesiri çok...

Böyle bir yer işte...

İnsan Hakları Başkanlığı...

Simgesel önemi var...

Devletin insan hakkına verdiği önemi simgeliyor...

25 milyar, sudan ucuz!..

ZAMAN

'BİZ DE İNSANIZ' DİYEN POLİS İNSAN HAKLARI'NA BAŞVURDU

Murat Aydın 23.10.2003

Genellikle insan haklarını ihlal ettikleri gerekçesiyle kendilerinden şikayetçi olunan polisler de insan hakları mağduru oldu. Emniyet görevlilerinin her gün 12 saat çalıştırılmasından şikayet eden bir polis memuru, "Polisin

de insan olduğu unutuluyor." diyerek Başbakanlık İnsan Hakları Başkanlığı'na başvurdu.

Avrupa Birliği ve insan hakları tartışmalarının gündemde olduğu bir dönemde polislerin insanlıktan uzak çalışma şartları altında görev yaptığını söyleyen polis memuru, şikayet dilekçesinde "Bulduğumuz ilde ağır ve tehlikeli şartlar altında 12/12 sistemi ile çalışıyoruz. Yani 12 saat çalışıp, 12 saat dinleniyoruz. Haftanın bir günü kullandığımız izinler de çoğu zaman iptal oluyor. Günlerimiz, sosyal ve aile hayatı olmadan geçiyor. Polisin de insan olduğu unutuluyor." dedi. Başvuruyu inceleyen İnsan Hakları Başkanlığı, İçişleri Bakanlığı'yla irtibata geçerek polisin çalışma şartları ve mesai sürelerinin düzeltilmesini talep etti. Bunun üzerine İçişleri Bakanlığı, genelge yayınlatarak mesai sürelerinin haftada 40 saati geçmemesine dikkat edilmesini istedi.

Başbakanlık İnsan Hakları Başkanı Vahit Bıçak, kendilerine ve insan hakları il kurullarına çok sayıda başvuru yapıldığına dikkat çekerek, şikayetlerin titiz bir şekilde incelendiğini ve ilgili kurum ve kuruluşlarla irtibata geçildiğini söyledi. Bıçak, vatandaşların her türlü ihlali kendilerine iletmelerini istedi.

Başbakanlık İnsan Hakları Başkanlığı'na gelen ilginç başvurular:

Almanya'nın Ankara Başkonsolosluğu'nun önünde şiddetli bir insan hakları ihlali yaşanıyor. Burada uzun kuyruklar oluşuyor. Türk milletinin onuru ayaklar altına alınıyor. Alman Konsolosluğu önündeki insan hakları ihlali gözlemlenerek gerekli işlemler yapılmalı.

Ben bir yemek şirketinde çalışıyorum. Çeşitli yemekler yapılıyor, ancak bize sadece üç çeşit yemek veriliyor. Benim canım diğer yemeklerden de çekiyor, ancak yiyemiyorum. Bir insan olarak canımın çektiği diğer yemeklerden yemek benim de hakkım değil mi?

Ankara Tren Garı'nın 1. peron kısmı mermer döşeli, bakımlı ve temiz iken, 2. ve 3. peronlar bu bakımdan yoksun. Işıklandırma yok, burada adam boğazlansa kimsenin haberi olmaz. Tuvalet ücretleri de pahalı, yaşlılar için klozet yok. TCDD'yi tarihî şanına yakışmayacak duruma getiren çalışanlardan şikayetçiyim.

İkamet ettiğim mahallede her hafta sonu sokak düğünleri yapılıyor. Düğün sahipleri vurdumduymaz insanlar. Kendileri eğlenelim derken yüzlerce kişiyi rahatsız ediyorlar. Sokak düğünlerinin bir an önce yasaklanmasını istiyorum.

Oturduğum dairenin üst katı apartman sakinlerinden muvafakat alınmadan işyeri olarak kullanılıyor. Burada gece geç saatlere kadar içki alemleri yapılıyor, aşırı derecede rahatsız oluyoruz. Durumu bilgilerinize sunar, gereğini saygılarımla arz ederim.

Evimizin yakınlarında bir yıldır anormal bir söyleyiş ve rahatsızlık verici bir bağırışla el arabasıyla su satanlar var. Zabıtaya bildirdim; ama hâlâ devam ediyorlar. Satıcıların bağırmalarıyla en özel anlarımda motivasyonum bozuluyor, ruh sağlığım tehlikeye giriyor.

YeniŞafak

JANDARMA VE POLİS KURULDAN ÇIKARILDI

Kezban Bülbül 14.11.2003

İnsan Hakları Üst Kurulu toplantısında, insan hakları il ve ilçe kurullarından jandarma ve polis temsilcilerinin çıkarılmasına karar verildi.

İnsan Hakları Üst Kurulunda, insan hakları il ve ilçe kurullarından jandarma ve polis temsilcilerinin çıkarılmasına karar verildi. İl ve ilçe kurullarından bundan sonra daha az kamu görevlisi ve daha çok sivil toplum kuruluşu yer alacak Başbakan Yardımcısı ve Dışişleri Bakanı Abdullah Gül'ün başkanlığında toplanan İnsan Hakları

Üst Kurulu, insan hakları il ve ilçe kurullarına ilişkin yönetmelik değişikliğini görüşerek karara bağladı. Son altı aydır ilk kez toplanan kurulunun dünkü toplantısına Abdullah Gül'ün yanı sıra Başbakanlık İnsan Hakları Başkanı Vahit Bıçak, AB Genel Sekreteri Murat Sungar ve 7 bakanlığın müsteşarları katıldı.

Toplantıyla ilgili bilgi veren Vahit Bıçak, insan hakları il ve ilçe kurullarından jandarma komutanı, emniyet müdürü, il sağlık müdürü, sosyal hizmetler il müdürü gibi bazı kamu kuruluşu temsilcilerinin çıkartıldığını belirtti. Halen kurullarda temsil sayısı bir olan insan haklarıyla ilgili sivil toplum kuruluşu sayısının ise en az üç olmasının kararlaştırıldığını belirten Bıçak, sivil kuruluşların katılımı için üst sınırı ise olmadığını kaydetti. Bıçak, "Değişikliklerin amacı, kamunun kendi kendini denetliyor görüntüsü yerine, kamuyu sivil toplumun denetimine açmaktır" dedi.

75 üyeli İnsan Hakları Danışma Kurulu'nun üye yapısıyla ilgili de bazı değişikliklere karar verildiğini kaydeden Bıçak, baro temsilcilerinin 5'ten 7'ye çıkarıldığını ve bundan sonra Ankara'nın doğusunda kalan illerin barolarının da kurulda temsil edileceğini kaydetti. Bıçak, kuruldaki öğretim üyesi sayısının 6'dan 10'a çıkarıldığını, akademik kariyeri olmadığı halde insan hakları alanında çalışan araştırmacı ve yazarlardan da 5 kişinin kurulda yer alacağını söyledi.



GARDİYANLAR DA İNSAN HAKLARI PEŞİNE DÜŞTÜ!

Önder Yılmaz, 9.11.2003

Cezaevleri bu kez tutuklu ve hükümlülerin değil gardiyanların başvurusuyla gündeme geldi. Başbakanlık İnsan Hakları Başkanlığı'na başvuran gardiyanlar çalışma koşullarının insan haklarına aykırı olduğunu savundu.

İnsan Hakları Başkanı Vahit Bıçak,

gardiyanların "Çok kötü koşullarda çalışıyoruz. Mesai saatlerimiz uzun. Hayatımız tehlikede olduğu gibi insanca çalışma olanağı çok az" şikâyeti üzerine çalışma başlattı. Bu kapsamda Adalet Bakanlığı'yla koordinasyon sağlanarak gardiyanların çalışma şartları belirlenecek.

Çalışma koşulları konusunda İnsan Hakları Başkanlığı'na ilk başvuruyu polisler yapmıştı. Emniyet Genel Müdürlüğü de çalışma saatlerini haftalık 40 saat olarak belirlemişti.

İlginç başvuru

Akdeniz Üniversitesi Hastanesi'nde sağlık teknisyeni olarak görev yapan Cemile Demir de kazandığı hemşirelik okuluna devam edebilmek için nakil iznini alamayınca İnsan Hakları Başkanlığı'na başvurdu. Başkanlık, çalıştığı kurumun eğitim hakkını elinden aldığı savunarak Demir için devreye girdi.

Yeni Şafak

DEV BİR ADIM...

**Ali Bayramoğlu
15.11.2003**



Türkiye'de İnsan Hakları ihlalleri birkaç yıl öncesine göre azaldı; istatistikler böyle söylüyor. Ancak bu azalmanın görece olduğu da ortada.

İhlalleri sert bir şekilde cezalandıran, ihlal tanımını genişleten yasalar, uygulama alanına hemen ve beklendiği gibi yansımıyor. Geleneksel ihlalciler olarak bilinen kimi kurumların ve devlet aktörlerinin alışkanlıkları değişmedi, ihlal araçlarının hala sorgulama, cezalandırma tekniği olarak görülmesi, bu yönde uygulamaların sıkça örtbas edilmesi, ihlal takibi, ihlal bölgelemleri ve ihlallere yönelik yaptırımlar konusunda keyfi, siyasi bir hiyerarşi oluşturulması bir eğilim olarak sürüyor.

Avrupa Birliği'ne uyum çerçevesinde 2000 yılından itibaren bu tür sorunların giderilmesi için Başbakanlık bünyesinde İnsan Hakları Başkanlığı, İn-

san Hakları Üst Kurulu, İnsan Hakları Danışma Kurulu, il ve ilçelerde İnsan Hakları Kurulları oluşturulmuştu.

Tahmin edileceği gibi, bu kurullar mevcut devlet yapısı ve siyasi koşullar içinde ya işlevsiz kalmış ya da insan hakları meselesinde "zanlıların aynı zamanda "denetçi" olduğu bir yapıyı ortaya çıkarmıştı.

Başbakanlık ve yedi ayrı bakanlık müsteşarı ile İnsan Hakları Başkanı'ndan oluşan üst kurul şekli kalmış, sivil toplum örgütleri, kamu kuruluşları, akademisyenler, baro temsilcilerini biraraya getirmesi beklenen İnsan Hakları Danışma Kurulu 2001 yılında kurulmuş, ancak ilk toplantısını 2003 Şubat'ında yapabiliyordu.

Bu danışma kurulunun yapısı bile insan hakları sorunlarının keyfi bir hiyerarşisi üzerine kuruluydu. Örneğin bu kurulda yer alan beş baro, devlet merkezli faaliyeti hukuk faaliyetinin önüne alan Türkiye Barolar Birliği tarafından seçiliyor, bu da yetmiyor, birlik bu barolardan kimlerin temsilci olacağına da kendisi karar veriyordu. Doğal olarak bu beş baronun tümü Ankara'nın batısından seçiliyor, barolar içinde en devletçi zihniyetler bulup çıkarılıyordu.

2000 yılında kurulan il ve ilçelerdeki insan hakları kurulları vali, emniyet müdürü, jandarma komutanı, milli eğitim ve sağlık müdürü ile valinin seçtiği, birçoğu adı dışında sivillikle ilgisi olmayan sivil toplum örgütlerinden oluşuyor, bu yapı devlet açısından zevahiri kurtarmaktan başka bir işe yaramıyordu. Bu tablo, bırakın insan hakları ihlallerini gidermeyi, neredeyse örtbas edecek bir işleyişi ima ediyordu.

Önceki gün Türkiye bu konuda küçük ve sessiz bir devrime tanık oldu.

Abdullah Gül'ün başkanlığında AB İlerleme Raporu'nun insan hakları konusundaki maddelerini değerlendirmek için toplanan İnsan Hakları Üst Kurulu bu yapıyı alt üst etti ve yeniden kurdu.

Örneğin 76 üyeli İnsan Hakları Danış-

ma Kurulu'na yönelik olarak, Türkiye Barolar Birliği'nin yetkileri elinden alındı; baro sayısı 7'ye çıkarıldı; Diyarbakır ve Van barolarının, kendi seçecekleri temsilciler yoluyla kurul üyesi olması öngörüldü.

İl ve ilçe insan hakları kurullarında da ciddi değişikliğe gidildi. Vali dışındaki tüm devlet temsilcileri yerlerini seçilmiş aktörlere ve sivil toplum örgütü temsilcilerine bıraktılar. Emniyet müdürü, jandarma komutanı, il ya da ilçe milli eğitim ve sağlık müdürünün yerini belediye başkanı, il genel meclisi temsilcisi, siyasi parti temsilcileri, okul aile birlikleri temsilcisi, meslek odaları temsilcileri aldı. Daha önce valinin keyfi olarak geçtiği sivil toplum örgütü ve mahalli medya temsilcilerinin başvurular arasından seçilmesi kararlaştırıldı ve her kurulda en az üç sivil toplum temsilcisinin yer alması kurula bağlandı.

Bu, şu an itibarıyla 930 kurul bulunduğu dikkate alınacak olursa, Türkiye genelinde 2790 sivil örgütün İnsan Hakları denetim şebekesine, kamu sistemine aktif katılımı demek. Zira, yeni yönetmeliğe göre, bu kurullar ayda en az bir kez toplanarak araştırma yapacak ve ihlal iddialarını karara bağlayacak ve İnsan Hakları bilincinin yükseltilmesi için çalışacak...

Tüm bunlar bir değişimin, diğerlerin de gerektiren ilk adımlarıdır.

Ancak dev adımlarıdır...

İrade ve kararlılık birçok sorunun üstesinden gelir.

Nitekim bu değişim ardında iki önemli isim var: Başbakan Yardımcısı Abdullah Gül ve bu sütunda zaman zaman adından söz ettiğimiz, ülkenin parlak ceza hukukçularından, Başbakanlık İnsan Hakları Başkanı Doç. Dr. Vahit Bıçak...

Bıçak'ın 277 kurum ve kuruluşla yaptırdığı görüşmeler ardından hazırladığı bir taslağın izdüşümleri bunlar...

Umarız devamı gelecek, uygulama beklenenden yakın olacaktır...

ZAMAN

BAŞBAKANLIK HER AY İNSAN HAKLARI RAPORU HAZIRLAYACAK

13.12.2003

İnsan hakları konusunda sivil toplum örgütlerinden sonra hükümet de rapor hazırlama kararı aldı. Raporlar Başbakanlık tarafından düzenli olarak aylık ve yıllık olarak hazırlanacak.

İl ve ilçelerde kurulan insan hakları başkanlıklarının verileri dikkate alınarak hazırlanacak raporlar sonucunda, sorunlara çözüm yolları da aranacak. Bugüne kadar İnsan Hakları Derneği, Türkiye İnsan Hakları Vakfı ve İnsan Hakları ve Mazlumlar İçin Dayanışma Derneği gibi örgütler insan hakları alanında rapor hazırlıyordu.

Başbakanlık'a bağlı olarak görev yapan İnsan Hakları Başkanlığı, 2004 yılı Ocak ayından itibaren düzenli rapor yayınlıyacak. Raporlar, 81 il ve 849 ilçede olmak üzere 930 insan hakları kurulunun verileri dikkate alınarak hazırlanacak. İnsan Hakları Başkanlığı, düzenli raporların hazırlanmasına basamak oluşturmak üzere 'İnsan hakları ihlali iddiası bireysel başvuru formu' hazırladı. Devlet İstatistik Enstitüsü'nün (DİE) de yardımıyla hazırlanan formlarda, kişilerin kimlerden şikayetçi olduğu ve hangi tür ihlale maruz kaldığı detaylı bir şekilde sorgulanıyor. Kimlik ve iletişim bilgilerinin açık bir şekilde yer aldığı 4 sayfalık formda, şikayetçi olunan kurum, ihlal edilen haklar, başvuruya ilgili adli veya idari bir kararın olup olmadığı ve başvuruyu destekleyen deliller soruluyor. 'Kurul'a başvurmakla ulaşmak istediğiniz sonuç nedir?' sorusunda ise 'Kayıtlara geçmesi', 'Maddi tazminat almak', 'Manevi tazminat almak', 'Hakların iadesi', 'Yanlışlığın düzeltilmesi', 'Sorumluların cezalandırılması' seçenekleri bulunuyor.

İl ve ilçe merkezlerinden Başbakanlık İnsan Hakları Başkanlığı'na gönderi-

len başvurular burada derlenerek rapor haline getirilecek. Başkanlık tarafından açıklanacak olan raporlar, daha sonraki aşamada online sisteme geçilerek internet üzerinden bilgi paylaşımı ile hazırlanacak. Raporların, Başbakanlık ile 930 insan hakları kurulu arasında oluşturulacak online bağlantı üzerinden hazırlanması için proje çalışması da yapıldı. Bu çerçevede hazırlanan bir projenin AB fonlarından finanse edilmesi için sunulduğu belirtildi. Başbakanlık tarafından hazırlanan raporlar, sivil toplum örgütlerinin düzenli olarak yayınladığı raporları abartılar olup olmadığı açısından denetleyecek. Çalışma aynı zamanda il ve ilçe kurullarının çalışmasının gözden geçirilmesi anlamını taşıyacak. Kurullara yeterli başvurunun yapıp yapılmadığı, yapılan başvurularla ilgilenme ve sonuca ulaştırılma da yayınlanan raporlarla açığa çıkmış olacak.

İnsan hakları konusunda aylık ve yıllık rapor hazırlama planının, 'Konunun merkeziyetçi bir anlayışla çözülemeyeceği' düşüncesinden ortaya çıktığını belirten İnsan Hakları Başkanı Doç. Dr. Vahit Bıçak, il ve ilçelerde bulunan insan hakları kurullarının bu yolla daha etkin ve verimli bir hale dönüştürülmesini amaçladıklarını söyledi. Verilerin sağlıklı yorumlanabilmesi için de formların standartlaştırılması yoluna gidilmesinin altını çizen Bıçak, "Bu standartlaştırma sonucunda da sayısal veri ve istatistik bilgileri elde ederek bunların kamuoyu ile paylaşmayı uygun gördük" diye konuştu.



AİHM'E BAŞVURULAR AZALDI

28.11.2004

Başbakanlık İnsan Hakları Başkanı Vahit Bıçak, il ve ilçelerde İnsan Hakları Kurullarının faaliyete geçmesi sonucu AİHM'e yapılan başvuru sayısında azalma olduğunu söyledi.

Başbakanlık İnsan Hakları Başkanı

Doç. Dr. Vahit Bıçak, Avrupa İnsan Hakları Mahkemesi'nde Türkiye aleyhine açılan davalarda azalma olduğunu söyledi. İngiltere Dışişleri Bakanlığı tarafından finansmanı sağlanan "İnsan Hakları Kurullarına Yönelik El Kitabı Oluşturulması" projesi hazırlık toplantısı Abant'ta başladı. Doç. Dr. Bıçak, ilçelerdeki insan hakları kurullarında muhtarların ve yerel basın temsilcilerinin de bulunduğu işaret etti.

İlçe insan hakları kurullarında kamu görevlisi olarak sadece kaymakam ve belediye başkanlarının bulunduğu belirten Bıçak, şöyle konuştu:

"Bunların haricinde 15/16 kişiden oluşan kurullarda görev alanlar sivil toplum örgütleri ve dernek temsilcilerinden oluşuyor. Amacımız, Türkiye'deki insan hakları uygulamalarını çağdaş ülkelerdeki uygulamaların üzerine çıkarmak. Her ilçede vatandaşlar bireysel insan hakları ihlali formlarıyla başvuru yapıyor. Başvurular mutlaka inceleniyor. Kurullara ve bize doğrudan gelen ihlal iddialarını 1 aylık dönemlerle kamuoyu ile paylaşıyoruz. İnsan hakları bilincinin yükselmesinde bu kurullara büyük görev düşüyor. İstatistiklere bakılırsa Avrupa İnsan Hakları Mahkemesi'nde Türkiye aleyhine açılan dava sayısında azalma olduğu görülebilir. Bu olumlu gelişme Avrupa Birliği sürecinde hazırlanan raporlarda da açıklanarak, yaşanan başarılı süreç övüldü".



HAKLARLA MÜSTAHAKLAR!

Serdar Arseven,
30.11.2004



İngiltere Dışişleri Bakanlığı, "insan hakları kurullarına yönelik el kitabı oluşturmamız" için maddi destek sağladı ya... Sormayın "Bir el kitabı için de birilerine mi muhtacız?" diye... İnsan hakları mevzuatlarına bakan kuruluşun, Başbakanlık İnsan

Hakları Başkanlığı'nın istihkaki, 2004 yılının tamamı için personel giderleri hariç 25 milyar; YTL hesabıyla 25 bin lira!.. Ayda 2 bin, günde yuvarlayın gitsin, 60 Yeni Türk Lirası... Zalimin çekirdek parası!.. Neyse ki, insan haklarında Vahit Bıçak adlı bir başkan var. Doçent Bıçak, abartmış olmayalım ama, müspet manada tam bir canavar.

Dünya çapındaki ilişkileri sayesinde, posterdi, afişt, el kitabıydı, paneldi, konferanstı... Bu 25 bin YTL'lik bütçenin hayal bile edemeyeceği işleri kıvırıyor. Yazı girişinde ismi geçen kitap da böyle, şahsi çabanın ürünü olacak... Bizimkisi, işin şöyle bir kenarından tutmak...
* * *

Abant'ın yarım metre karla kaplı atmosferinde, insan hakları alanında dirsek çürütmüş, nice yollar aşındırmış arkadaşlarımızla bir araya gelmemize vesile oldu bu kitap... Peki bundan başka ne işe yarar? Belki çok şeye belki de hiçbir şeye... Niyet halis; isteriz ki 81 il ve 850 ilçede görev yapmakta olan, yapmaya çalışan, yapar gibi görünmek durumunda olan insan hakları kurullarımızın cefakar üyelerinin ellerinde birer rehber olsun... İnsan hakkı nedir, ne yapılırsa ihlal edilmiş olur, hangi ihlal hangi kategoride değerlendirilir, mağdura nasıl yardım edilir?..

Bu konularda pratik bilgileri içeren bir kitap, kitapçık, el kitabı her neyse... İşte o insan hakları kurullarına gönderilecek... Kurul üyeleri de bu sayede... Ne zaman, nerede ne yapacakları, Yurdum insanının hakkını nasıl savunacakları konusunda bir ölçüde aydınlanmış olacak. Şimdi, kurul vesaire, kafaların karışmış olması kuvvetle muhtemel... İhtimal, haberiniz yoktur. Haberiniz olmamasından dolayı, dudak bükülesi bir haliniz de yoktur. İnsan hakkı dediğin ne ki bu ülkede; kurulunun yeri yurdu, iştiğal mevzuu bilirsin?..

Madem böyle bir durum var elimizdeki bilgileri şöyle bir dökelim ortaya... Bunlar, illerde valinin ya da kaymakamın başkanlığındaki kurullar...

İşte, bölgelerdeki parti başkanları, muhtarlar, oda, okul aile birliği temsilcileri, medya mensupları, akademisyenler... Böyle bir karma oluşum. Hakkınız mı ihlal edildi? Başvuruyorsunuz, değerlendiriyorlar... Ortada bir ihlal görülürse, ilgili yerlere havale... Yani öyle bir başınıza mahkemeye başvurduğunuzda, bir kurul oluyor arkanızda... Bu desteğin manevi bir değeri var; moraliniz yükseliyor yalnızlığınıza deva...

Bu kurulların ihlallerini incelemek ve araştırmak dışında görevleri de var; insan haklarının önündeki engelleri belirlemek, kamu ile vatandaşlar arasındaki hoşgörüyü, diyalog ortamını takviye etmek vesaire...

Kurul meselesinin özeti böyle...

* * *

İnsan hakları, uçsuz bucaksız bir alan... Tartışmaya da alabildiğine açık... Mesela; Başvuru mevzularının hangisi gerçek manada insan hakkı ihlalidir, hangisi değildir, ihlal varsa çeşidi nedir?.. Ayırt etmek zor oluyor üyelerin dediğine göre...

Bir de, çoğu yerde başvuru olmuyormuş kurullara.. Ankara'ya yaz, gitsin:

"Başvuru olmadığından!.."

Tabi bunlar, İnsan Hakları Başkanı Vahit Bıçak'ı ve bu meseleyi derinleşmiş arkadaşlarını ziyadesiyle "gıcık eden" yazılar...

Memlekette hak ihlali eksik olmadığına göre.. Niçin pek başvurmuyor vatandaşlar? Belki;

Başvursam ne olacak?.. diyor...

Bekli de, bu daha kuvvetli bir ihtimal; ayağının dibinde böyle bir kurulun olduğunu bilmiyor!...

* * *

İşte biz, üç gün boyunca oturduk... "İnsan Hakları kurullarının daha verimli olması için neler yapılmalı?.." meselesini tartıştık... Bütün il ve ilçelere gönderilmek üzere bir rehber kitabın çatısını hazırlamaya çalıştık...

Bu çabamızın bir işe yarayıp yaramayacağını zaman gösterecek.

Bir şeyler yapmaya çalışıyoruz işte,

başımıza gelebilecek olan insan hakları ihlaline müstahak olmamak için... Hakkın yolunu arıyoruz!..



BIÇAK: İNSAN HAKLARI KURULLARINI SİVİLLEŞTİREBİLİRİZ

13.12.2004

Başbakanlık İnsan Hakları Başkanı Doç. Dr. Vahit Bıçak, İnsan Hakları Kurulları'nda görev alan vali ve kaymakamların kurullardaki üyeliklerine son verilmesi gibi önerileri değerlendirilebilir" dedi.

Hukuki Araştırmalar Derneği'nce, Kocatepe Konferans Salonu'nda, 10 Aralık İnsan Hakları Günü dolayısıyla düzenlenen panelde konuşan Bıçak, insan hakları kurulları hakkında bilgi verdi. Bu kurullardaki 16 üyeden sadece ikisinin kamu görevlisi olduğunu vurgulayan Doç. Dr. Bıçak, şunları söyledi: "Bu kurullarda görev alan kamu görevlilerinin yani vali ve kaymakamların da kurullardaki üyeliklerine son verilmesi gibi çeşitli öneriler zaman zaman gündemimize gelmektedir. Eğer böyle bir önerinin daha fonksiyonel olacağına inanırsak bu kurulları tamamen sivilleştirilebilir. Yani kurullardaki, vali ve kaymakamların üyeliklerine son vermeyi de bir öneri olarak değerlendirebiliriz".AA



ENFLASYON ENDEKSİ GİBİ İNSAN HAKLARI ENDEKSİ

20.12.2003

Başbakanlık İnsan Hakları Başkanı Doç. Dr. Vahit Bıçak, insan haklarıyla ilgili çalışmaların şeffaflaşması açısından 2004 yılından itibaren il ve ilçe insan hakları kurullarına yapılan başvuruları, aylık raporlar halinde açıklayacaklarını söyledi. Doç. Dr. Bıçak, "Aylık raporlarda yer alan bilgileri ra-

kamsal değerlere dönüştürdükten sonra aylık enflasyon rakamları gibi aylık insan hakları faaliyet raporu açıklayacağız" diye konuştu.

İnsan Hakları ve Bilinç Oluşturma 4. Bölgesel Yuvarlak Masa Toplantısı, dün İzmir'de Kaya Prestige Otelde yapıldı. Avrupa Birliği Komisyonu, AB Konseyi ve Başbakanlık İnsan Hakları Kurulu tarafından ortak yürütülen projenin koordinatörü Emel Üresin, projenin 3 bölümden oluştuğunu belirterek, "Şu anda yürüttüğümüz toplumda insan haklarıyla ilgili bilinç oluşturmak için düzenlenen kısmı. Bunun için 4. toplantımızı düzenliyoruz" dedi.

KURULLAR SİVİLLEŞTİ

Başbakanlık İnsan Hakları Başkanlığı Başkanı Doç. Dr. Vahit Bıçak ise, yürütülen projenin insan hakları konusunda bilinç artırma projesi olduğunu belirterek, "Bizim iki temel hedef kitlemiz var. Birisi il ve ilçelerdeki İnsan Hakları Kurulları'nda görev yapan vali, vali yardımcısı, kaymakam gibi kamu görevlileri diğeri de kurullarda görev yapan sivil toplum kuruluşlarının temsilcileri" dedi. 81 il ve 849 ilçe merkezinde olmak üzere toplam 930 insan hakları kurulu olduğunu hatırlatan Doç. Bıçak, geçtiğimiz aylarda bu kurulların yeniden yapılandırılması faaliyetleri sonucunda kurullardaki kamu ağırlığının ortadan kalktığını söyledi. Doç. Dr. Bıçak, "Bu faaliyetler sonucu kurullar sivilleştirildi. Her kurulda en az 3 tane insan hakları konusunda çalışan Sivil Toplum Kuruluşu (STK) temsilcisi olması gerekiyor. Ancak bu bütün Türkiye'de 2800'e yakın STK demek. Ancak birçok il ve ilçede kurulumuza davet edecek STK bulmakta güçlük çekiyoruz. Yaklaşık 2 bin civarında STK'ya ihtiyacımız var. Yerel STK'ların kurulmasını teşvik etmeliyiz" dedi.

100 BİN AFİŞ, 5 TV FİLMİ

Proje kapsamında daha önce Diyarbakır, Ankara ve Trabzon'da toplantılar düzenlediklerini kaydeden Doç. Dr. Bıçak, önümüzdeki Nisan ayına kadar sürecek proje kapsamında in-

san haklarıyla ilgili 100 bin afiş bastırıp dağıtacaklarını söyledi. Doç. Dr. Bıçak, ayrıca insan hakları, ifade özgürlüğü, örgütlenme özgürlüğü, kadın hakları ve işkence, kötü muamele konusunda 30'ar saniyelik 5 TV filmi çekip, bunları medyanın da desteği ile yayınlamak için çalıştıklarını belirtti.

İNSAN HAKLARINDA

SAYDAMLIK

İnsan haklarında standardın, "Muasır medeniyet" düzeyine ulaşmak olduğunu belirten Doç. Dr. Bıçak, son yıllarda bu hedef doğrultusunda önemli mesafeler alındığını, geniş çaplı değişiklikler yapıldığını söyledi. Doç. Dr. Bıçak, "Ancak mevzuat değişikliği ile iş bitmiyor, asıl olan yapılan değişikliklerin uygulamaya geçirilmesidir" dedi.

İnsan hakları standartlarının sadece merkezi Ankara'da olan birimlerin çalışmalarıyla yükselmesinin mümkün olmayacağını kaydeden Doç. Dr. Bıçak, bu yüzden il ve ilçelerdeki 930 insan hakları kurullarının çok önemli olduğunu söyledi. Doç. Dr. Bıçak bu kurulların aylık olarak Başbakanlığa gönderdikleri İnsan Hakları raporlarının bir standarda kavuşmasının önemli olduğunu belirterek, bu konuda yaptıkları çalışmaları şöyle anlattı:

"Bu kurulları, çalışmaları ve faaliyetlerini saydamlaştırmak istiyoruz. Bu yüzden Devlet İstatistik Enstitüsü ile birlikte kurulların her ay gönderdikleri raporları standart bir hale getirdik. Standardizasyon süreci sonucunda sayısal veri elde edebileceğiz. Önümüzdeki yıldan itibaren de aylık enflasyon rakamları gibi aylık insan hakları faaliyet raporunu kamuoyunun bilgisine sunacağız. Şubat 2004'de ilk olarak Ocak 2004 verilerini açıklayacağımızı umuyorum. Her ay kaç başvuru yapıldı, hangi hak ihlallerinde yoğunlaşıldı, ihlallerin hangi il veya ilçede yoğunlaştığını kamuoyu ile paylaşma imkanı olacak."

Bir soru üzerine 2003 yılı verilerinin henüz açıklanacak hale gelmediğini belirten Doç. Dr. Bıçak, son yapılan

değişikliklerden sonra insan hakları kurullarına yapılacak başvuruların artmasını beklediklerini söyledi. Doç. Dr. Bıçak, "Ancak ihlal başvuruları hak bilincinden dolayı artabilir de. İhlal başvurularının artmış olması ihlallerin arttığı manasına gelmez. Kurullara olan güvenin arttığı manasına da gelebilir" diye konuştu.

ZAMAN

İNSAN HAKLARI İHLALLERİ HER AY KAMUOYUNA AÇIKLANACAK 1.1.2004

İnsan hakları ihlalleri, enflasyon rakamları gibi ocak ayından itibaren her ay kamuoyuna açıklanacak. Başbakanlık İnsan Hakları Başkanlığı'ndan yapılan açıklamada, insan hakları standartlarının yükseltilmesi amacıyla bütün il ve ilçelerde insan hakları kurulları oluşturulduğu hatırlatıldı.

Başkanlığın 81 il ve 849 ilçede bulunan bu kurullara başvuruların etkin bir şekilde yapılabilmesi, işlemlerin kısa sürede sonuçlandırılması, sağlıklı bir takibin yapılabilmesi ve başvurulara ilişkin sayısal veri elde edilebilmesi amacıyla 'İnsan Hakları İhlal İddiası Başvuru Formu' hazırladığı kaydedildi. İnsan Hakları Başkanlığı'nın 30 Aralık günü valiliklere gönderdiği resmi yazıyla, ihlal iddialarında bulunanların bu standart formları kullanmasının istendiği ifade edildi. Açıklamada şunlar kaydedildi: "İl ve ilçelerimize yapılan başvurularda ocak ayından itibaren bu formlar doldurulacak ve doldurulan her formun bir nüshası, aylık hazırlanan raporlar eşliğinde Başbakanlık İnsan Hakları Başkanlığı'na gönderilecektir. Kamu hizmetlerinin saydam yürütülmesinin kamu hizmetlerinde kaliteyi artıracığına olan inancımız nedeniyle aylık raporlar, 2004 yılından itibaren kamuoyu ile paylaşılacaktır. Aylık raporlarda yer alan bilgiler rakamsal değerlere dönüştürüldükten sonra aylık enflasyon rakamları gibi aylık insan hakları ihlal iddiaları verileri ka-

muoyunun bilgisine sunulacaktır." Açıklamada, başkanlığın, insan hakları standartlarını yükseltme ve ihlal iddialarını en aza indirme konusunda kararlı olduğu da ifade edildi.

ZAMAN

BAŞBAKANLIK HAK İHLALLERİNİ SIKI TAKİBE ALDI

Süleyman Kurt 24.12.2004

Başbakanlık İnsan Hakları Başkanlığı, 81 il ve 850 ilçenin insan hakları kurullarını yakın izlemeye aldı. Başkanlık, vatandaşın "insan hakları ihlal iddiası" başvurusunda bulunmadığı il kurullarına not vermeye başladı.

Başvuru alamayan il kurulları önce uyarılarak sebepleri araştırılacak, durumun devamı halinde idari soruşturma mekanizması devreye sokulacak. Ekim ayında sadece 65 kişi insan hakları ihlali şikayeti ile kurullara başvururken 67 kurula şikayet yapılmadı. Başbakanlık İnsan Hakları Başkanı Doç. Dr. Vahit Bıçak, başkanlığın çalışmalarını hakkında Zaman'a bilgi verdi. Hak arayışının bir dönem yalnızca belirli marjinal grupların tekelindeymiş gibi algılandığını aktaran Bıçak, son yıllarda bu anlayışın değişmeye başladığını bir örnekle anlattı.

Vahit Bıçak, "Bir süre önce bize polisler başvurdu. Mesai saatlerine uyulmadığından, bu konunun insan hakkı ihlali olduğundan yakındılar. Durumu İçişleri Bakanlığı'na ilettik. Bunun üzerine bakanlık, polislerin mesailerinde 40 saatin üzerine çıkılmaması yönünde bir genelge yayınladı." dedi. 81 il ve 850 ilçede 16'şar kişilik insan hakları kurullarının görev yaptığını belirten Bıçak, kurulların 'sivilleştirildiğine' dikkat çekti. Bıçak, insan hakları konusunda çalışma yapan sivil toplum örgütlerine de, "Gelin, bu kurullarda beraber çalışalım." çağrısında bulundu.

İnsan haklarıyla ilgili birimlerin ve sivil toplum örgütlerinin, hak ihlallerini rapor etmenin ötesinde bilinçlendirme ve eğitim gibi görevlerinin de bulun-

duğunu ifade eden Vahit Bıçak, Başbakanlık İnsan Hakları Başkanlığı'na bağlı olarak çalışan il ve ilçe kurullarını da bu yönde uyardı. Bıçak, il kurullarından eğitim faaliyetine de önem vermelerini istedi. Bıçak, şunları kaydetti: "Biz bu kurullardan düzenli olarak aylık raporlar alıyoruz. Bir kısmı, 'bu ay herhangi bir ihlal başvurusu olmadığı için kurulumuz toplanmadı' diye rapor yazıyor. Bu, yanlış; düzeltilmesi gerekir. Bu kurullara bundan böyle puan vereceğiz, yıldız vereceğiz. Ekim ayında ihlal başvurusu almayan, alamayan 67 il kurulu var. Bunları uyaracağız."

Ekim ayında 65 başvuru oldu

Başbakanlık İnsan Hakları Başkanlığı, 2004 yılı Ekim ayı insan hakları ihlali iddiası başvurularına ilişkin raporunu açıkladı. Buna göre, ekim ayında 32'si doğrudan başkanlığa, 32'si il kurullarına, 1'i de ilçe kurullarına olmak üzere toplam 65 kişi, insan hakları ihlal iddiası ile başvurdu. Bir kişi, birden fazla hak ihlali iddiası ile başvuruda bulunabildiği için, şikayet sayısı da 127 olarak gerçekleşti. Ekim ayında en çok başvuru (12) işkence ve yaşam hakkı konusunda oldu. Bu ayda en çok başvuru (7) İstanbul'da yapıldı.



TACİZCİ TAKSİCİYE MEN

Önder Yılmaz, 1.2.2005

Servis bekleyen kadını 'rahatsız eden' şoföre ceza.

Başbakanlık İnsan Hakları Başkanlığı, M.K. adlı kadını trafikte laf atıp uygunsuz el işareti yapan taksici şoförüne önce para cezası verdirdi; şoför T.E. trafikten de men edildi.

Başbakanlık İnsan Hakları Başkanlığı, M.K. adlı bir kadına trafikte laf atıp uygunsuz işaret yapan taksici T.E.'a hem para cezası verdirdi; hem de trafikten men ettirdi.

Her şey geçen yıl Temmuz ayında başladı. M.K. adlı kadın, Hacettepe

Üniversitesi önünde servis beklerken F.K.'a ait 06 T 5414 plakalı taksiyi kullanan T.E.'un tacizine uğradı. Taksi isteyip istemediğini soran T.E., servis bekledikleri yönünde yanıt alınca M.K.'ya hakaret ederek, el hareketleri yaptı.

'Cezasını buldu'

Durumu içine sindiremeyen M.K.'da Temmuz 2004'te, Başbakanlık İnsan Hakları Başkanlığı'na şikayette bulundu. Başbakanlık da Eylül 2004'te Trafik Denetleme Şube Müdürlüğü ile Ankara Umum Otomobilciler ve Şoförler Odası ile temasa geçerek F.K. ile T.E.'un uyarılmasını sağladı. Taksi trafikten men edilirken, ayrıca para cezası verildi. Görüntülenmesini istemeyen M.K., "Yaptığı hareketleri içime sindirememiştim kanıma dokundu diyebilirim. Her medenî insan gibi cezasını bulması için hakkımı aradım. Şikâyette buldum ve söz konusu kişi cezasını buldu" dedi.

'Benim de ailem var'

Ankara Umum Otomobilciler ve Şoförler Odası Başkanı Ahmet Çiçek de şunları söyledi: "Benim de ailem var. Bu tür olaylara sıcak bakamayız. Taviz vermedik ve şoförü hemen gönderdik".

Cumhuriyet

"ALO İNSAN HAKLARI" KURULUYOR

10.2.2005

Yurttaşlar Eylül ayından itibaren şikâyetlerini telefon veya internetle bildirebilecek.

Başbakanlık İnsan Hakları Başkanı Doç. Dr. Bıçak, 'Alo İnsan Hakları' projesini yaklaşık bir yıl önce geliştirdiklerini ve finansman için Avrupa Birliği'nden destek aldıklarını söyledi. Bıçak, projeyi Eylül ayında yaşama geçireceklerini belirtti.

ANKARA (AA) Başbakanlık İnsan Hakları Başkanı Doç. Dr. Vahit Bıçak, vatandaşın, daha sonra tespit edilecek 3 haneli ya da "444" ile başlayan bir telefon numarasını, ülkenin herhangi bir yerinden arayarak insan

hakları konusundaki şikâyetlerini yapabileceğini ya da isteğini dile getirebileceğini ifade etti.

Bıçak, yaptığı açıklamada, insan haklarını korumaya ve geliştirmeye yönelik faaliyetlerin devam ettiğini söyledi. Faaliyetlerin, 4 ana noktada yer aldığı belirten Bıçak, bunlardan birisinin, insan hakları konusuna da diğer kamu kuruluşları ile birlikte, koordineli olarak ilerleme sağlamak olduğunu kaydetti. Bıçak, hem kamu görevlilerinin hem de halkın insan hakları konusunda bilinçlendirilmesi konusuna önem verdiklerini, mevzuatın uluslararası standartlara uyumunu gerçekleştirmeye çalıştıklarını ve vatandaşlardan gelen iddiaları değerlendirdiklerini de vurguladı.

Bıçak, yaşanan AB sürecinde insan haklarının önemini koruduğunu, dolayısıyla da insan hakları konusundaki reformları uygulamaya yansıtma için düşündükleri, projelendirdikleri ve finansmanını buldukları projelerden birisinin "alo insan hakları" projesi olduğunu söyledi.

Bu proje hakkında bilgi veren Bıçak, şu anda vatandaşın insan hakları konusunda bilgi almak, şikâyetini dile getirmek için 930 merkezdeki danışma bürolarına başvurabildiklerini, ancak kendilerinin bunu daha kolaylaştırmak için "web" tabanlı bir telefon hattı oluşturacaklarını kaydetti. Doç. Dr. Bıçak, vatandaşın daha sonra tespit edilecek 3 haneli ya da "444" ile başlayan bir telefon numarasını ülkenin herhangi bir yerinden arayarak insan hakları konusunda şikâyetini yapabileceğini ya da istediğini dile getirebileceğini ifade etti. Bıçak, sisteme, telefonun yanı sıra, internet üzerinden de başvurulabileceğini vurguladı. Vahit Bıçak, il ve ilçe kurumlarının, sivil toplum örgütlerinin katılımı ile adeta "jüri sistemi" gibi halkın da katıldığı bir mekanizma haline getirildiğini kaydetti.

Doç. Dr. Bıçak, "alo insan hakları" projesini ve o tarihte finansmanı için AB'ye başvurduklarını, AB'nin de olumlu yanıt verdiğini söyledi. Bıçak, projeyi Eylül ayında hayata geçirmeyi planladıklarını belirtti.



İNSAN HAKLARI

Fikret Bila
3.3.2005



Başbakanlık İnsan Hakları Başkanlığı, 2004 yılı başvurularına ilişkin bilgileri değerlendiriyor. Başkan Doç. Dr. Vahit Bıçak, Türkiye'nin nüfusu dik-kate alındığında, insan hakları ihlali iddiasıyla yapılan başvuruların çok düşük olduğu kanısında. Ayda 60/70 başvuru yapıldığını belirtiyor. Bu durumun Türkiye'de henüz vatandaşlık bilincinin yeterli düzeyde olmadığını kanıtladığını söylüyor.

Rakamların diline geçmeden önce, İnsan Hakları Başkanlığı'nın konumunu tartışmaya açmakta fayda var. Böyle bir başkanlığın başbakanlık bünyesinde bulunması ne kadar doğru? Hak ihlaliyle ilgili bir kurumun siyasi otoritenin dışında olması daha isabetli olmaz mı? Devleti devlete şikâyet etmek, bundan sonuç beklemek vatandaşa ne kadar inandırıcı gelir, ne kadar güven uyandırır?

Bu sorular açısından bakıldığında insan haklarıyla ilgili kurumlaşmanın Başbakanlık dışında gerçekleşmesi gerektiği savunulabilir. Bağımsız bir örgütlenme, insan hakları ihlaliyle ilgili çalışmaları daha güvenilir ve daha etkin yapabilir. Başvuruları da kolaylaştırabilir. Devlet karşısında bireyin yılların verdiği birikimle tedirgin olduğu bir gerçektir. Bu bakımdan, insan hakları kuruluşlarının devlet dışında, bilim adamlarının etkin olduğu bir yapılanmayla daha iyi işlev göreceği söylenebilir.

Ayrıca, Türkiye, yargı alanında da bir yapılanmayı düşünmelidir. Bu alanda uzman mahkemeler kurulması da güvenilirliği ve etkinliği artırabilir.

2004 başvuruları neler söylüyor, rakamlara bakalım...

2004 yılında 751 kişi insan hakkının ihlal edildiği iddiasıyla başvuruda bulunmuş. Bir kişi, birden fazla hakkının ihlal edildiğini öne sürebiliyor. Bu nedenle 751 başvuruda 1454 hak ihlali iddiası yer almış.

En fazla hak ihlali iddiası, işkence ve kötü muameleyle ilgili. Toplam 138 iddiayla toplam başvuruların yüzde 9.49'u işkence ve kötü muameleyle ilgili.

Bu alanı 113 başvuru ve yüzde 7.77'lik oranla kişi hürriyeti ve güvenliği alanı izliyor.

Üçüncü sırada ise 112 başvuru ve yüzde 7.70'lik oranla adil yargılanma hakkının ihlal edildiği iddiası yer alıyor. Yaşam hakkı, sağlık ve hasta hakkına ilişkin ihlal iddiaları ise yüzde 7.63 ve yüzde 7.38'lik oranlarla ilk sıralarda bulunuyor.

Mülkiyet hakkı ihlaline ilişkin iddia sayısı 96 ve oranı ise yüzde 6.60...

Türkiye'de çok tartışılan din ve vicdan özgürlüğünün ihlaline ilişkin başvuru ise alt sıralarda yer alıyor. Başvuru sayısı 23, oranı yüzde 1.58 düzeyinde.

Bu sayılar gösteriyor ki insan hakları ihlalleriyle ilgili sorun, ağırlıklı olarak işkence ve kötü muameleden kaynaklanıyor. Başvuruda bulunanların siyasi nedenlerle gözaltına alınan veya tutuklanan kişiler olduğunu tahmin etmek zor değil.

Türkiye'nin hedefi öncelikle bu alandaki başvuruları sıfırlamayı başarmak olmalı. "Sıfır tolerans" yaklaşımının yaşama geçirilmesi zorunlu.

Türkiye bütün kurumlarıyla işkence ve kötü muameleyi tarihe gömmek için uğraş vermeli. Tabii buna vatandaşın da katkıda bulunması, vatandaşlık bilinciyle hareket etmesi, hak aramaktan çekinmemesi de gerekir.

Hürriyet

İNSAN HAKLARI'NIN KURTARDIĞI HAYATLAR

Ateş Yalazan/Hasan Tüfekçi
4.3.2005

Başbakanlık İnsan Hakları Başkanı Doç. Dr. Vahit Bıçak, dün 2004 yılı çalışmalarını konusunda bilgi verdi.

Doç. Bıçak'ın açıklamalarına göre başkanlık, son dönemde ilginç "hayat kurtarma operasyonları"na imza attı. Başkanlık birçok başvuruyu başarıyla çö-

zümeye kavuşturdu.

Tutuklu başvurusu soruşturma açtırdı.

Halen D tipi kapalı cezaevinde tutuklu bulunan M.S.F. yaptığı başvurusunda, gözaltındayken Bursa Emniyet Müdürlüğü'nde işkence gördüğünü, savcılığa bildirmek isteyen ailesinin dilekçesinin savcı tarafından alınmadığını iddia etti. İddia üzerine, ilgili Cumhuriyet Başsavcılığınca tahkikat başlatılması sağlandı.

Töre cinayetine dur

Diyarbakır'da E.İ. isiminde özürle kadının evlenmeden doğum yaptığı için ailesi tarafından öldürüleceği iddiasına Başbakanlık müdahale etti. Töre cinayeti engellendi.

Zorla ikinci sünnet

H.S. gözaltında bulunduğu sırada, Jandarmanın kendisini zorla ikinci sünnet ettiği iddiasıyla İnsan Hakları Başkanlığı'na başvurdu. Adalet Bakanlığı ile temasa geçildi ve Antalya 3. Ağır Ceza Mahkemesi'nde kamu davası açılması sağlandı.

Haksız tutuklama önlendi

M.B. isimli genç Almanya'ya kaçak gitmek isterken tutuklandı. Daha sonra ikinci defa hapse atılmasına Başkanlık engel oldu.

Sözlükte Çingene maddesi

Bir vatandaş, Türkçe sözlüklerde yer alan Çingene maddesi ve bu maddeyle ilgili diğer sözlerin çıkarılması talebini Başbakanlığa iletti. Türk Dil Kurumu aşağılayıcı ifadeleri düzeltti.

ZAMAN

TÜRKİYE'NİN İNSAN HAKLARI SE-RÜVENİ FİLME ALINDI

Süleyman Kurt 18.03.2005

Avrupa Konseyi'nin hazırladığı ve Türkiye'de insan haklarının ele alındığı 'Sessiz Devrim' isimli DVD, polisi ağır biçimde eleştirmesine rağmen sansürlenmedi ve bu haliyle ilköğretim okullarında gösterilecek.

'Sessiz Devrim', devletin en üst organlarına posta yolu ile gönderildi. Başba-

kanlık İnsan Hakları Başkanlığı, DVD'yi gönderdiği kurumlar arasında yer alan RTÜK'ten, "TV kanallarına program durdurma cezası verildiği zaman bunun gösterilmesi" talebinde bulundu. Kurulun DVD gönderdiği TRT ise 'cihaz yok' diye insan hakları programını yayınlamayacağını bildirdi. Başkanlık İnsan Hakları Başkanlığı, 'insan hakları bilincini geliştirmek' amacıyla bir DVD hazırlattı. Avrupa Konseyi, DVD'nin hazırlanması için gerekli desteği verirken, içeriğini de kendisi belirledi. Başbakanlık İnsan Hakları Başkanı Doç. Dr. Vahit Bıçak, Zaman'ın sorusu üzerine, insan hakları kavramının yalnızca işkenceden ibaret olmadığını altını çizirken, herkesin kendi haklarını savunması ve insan hakları bilincinin yükseltilmesi için böyle bir yayın hazırlattıklarını anlattı. Bıçak, DVD'nin ilköğretim okullarındaki 'insan hakları dersi'nde gösterileceğini açıkladı.

40 dakikalık DVD, İkinci Dünya Savaşı'nın geride bıraktığı görüntülerle başlıyor. 50 milyondan fazla insanın ölümlüyle sonuçlanan savaşın ardından Avrupa'da insan hakları bilincinin geliştiği anlatılıyor. Avrupa Konseyi ve Avrupa İnsan Hakları Mahkemesi'nin kuruluşu ve Türkiye'nin bu kurumlarla ilişkilerinden sonra 12 Eylül 1980 darbesi şu sözlerle hatırlatılıyor: "Askeri müdahale ile Türkiye'nin insan hakları alanındaki en zor günleri başlıyordu." Türkiye'nin 'bireysel başvuru hakkı'nı vatandaşlarına tanımasının önemli bir gelişme olduğu belirtildikten sonra son dönemdeki gelişmeler, 'sansürsüz' biçimde ekrana getiriliyor.

DVD'nin çekimleri Ankara, İstanbul ve Diyarbakır'da yapıldı. Filmin en dikkat çeken bölümü ise Türk polisinin insan haklarına yaklaşımına ilişkin. Bu noktada, Emniyet Başmüfettişi Dr. Fevzi Akgün, "Polis gerçekten değişti. Kötü muamele yapan yok mu? Var. Onlar psikolojik rahatsızlığı olabilir." eleştirisinde bulunuyor. 2 bin 500 adet çoğaltılan DVD, TRT'ye de gönderildi. TRT'den, bu DVD'yi yayınlamasını isteyen Başbakanlık İnsan Hakları Başkanlığı'na, "Elimizde bunu gösterecek cihaz yok." cevabı geldi. İnsan Hakları Başkanlığı bunun üzerine TRT için Avrupa'dan VHS ya da BetaCam kaset istedi.

İNSAN HAKLARI HEPİMİZ İÇİN

İnsan hakları yeryüzünün en başarılı silahıdır; bizi korur.

Kurallar gibidir; nasıl davranacağınızı bize söyler.

Yargıçlar gibidir; ona başvurabiliriz.

Duygular gibi soyuttur ama duygular gibi herkese aittir.

Ve her ne olursa olsun hep vardır.

Tıpkı doğa gibidir; ortadan kaldırılamaz.

Tıpkı ruh gibidir; yok edilemez.

Zamana benzer; zengin ve fakir, yaşlı ve genç, siyah ve beyaz, uzun ve kısa hepimize aynı biçimde davranır.

Bize saygı sunar ve bize de başkasına saygı duyma sorumluluğunu yükler.

İnsan hakları, insan olmanın kazandırdığı haklardır; başkası tarafından verilen bir söze ya da teminata bağlı olarak ya da satın alarak elde ettiğimiz haklar değildir. İnsan hakları, insan olmamızın ve insan onurumuzun doğal bir sonucudur.

İnsan onuru ve eşitlik, insan hakları fikrinin merkezinde yer alan iki temel değerdir. Bütün insanların eşit olması, insan haklarını evrensel kılar. İnsan hakları daha iyi ve onurlu bir yaşam için gerekli olan temel standartlar tanımlandığında anlaşılabilir.

İnsanların ve toplumların yaşamlarını insan onuru ve eşitliği temelinde birlikte sürdürebilmeleri için gerekli olan değerler ise özgürlük, adalet, ayrımcılık yapmamak, başkalarına saygı göstermek, hoşgörü ve sorumluluktur.

Ayrımcı gözetmeksizin herkes insan haklarına sahiptir; suçlular, devlet başkanları, çocuklar, kadınlar, erkekler, Afrikalılar, Avrupalılar, Asyalılar, mülteciler, işsizler, hükümet dışı kuruluşlarda çalışanlar, öğretmenler, sanatçılar, işçiler... Çünkü herkes insandır. İnsan haklarının gücü, herkese eşit davranılması ilkesinden gelir.

İnsan hakları bizim için vardır ve insan haklarının tümüne saygı duyulması bizim hakkımızdır. Kişisel haklarımız, fiziki ve ahlaki bütünlüğümüzü korur ve kişilerin kendi düşünce, din ve inançlarını korumalarına izin verir. Eşitlik ve özgürlük hakkı, düşünce ve ifade özgürlüğü, dini vecibelerini yerine getirme özgürlüğü, işkence görme ve öldürülmeme hakları gibi.

İşkence, kötü ve insanlık dışı muamele ya da cezalandırma, hiçbir biçimde haklı çıkarılamaz ya da hukukken veya ahlaken savunulamaz. "Emir almış olmak" da mazeret olarak kabul edilemez, işkence görmeme hakkı, hiç bir koşulda askıya alınamayacak, istisnası ve sınırlaması olmayan mutlak bir haktır.

Düşünce, vicdan ve din özgürlüğüne ilişkin haklar, kişilerin düşünce ya da inanç değiştirme özgürlüğü ile din ya da inancını tek başına ya da topluca ve açıkça ya da özel olarak yaşama ve açıklama özgürlüğünü içerir. Müslüman, Katolik, Ortodoks, Yahudi, Ateist ne olursa olsun herkesin eşit haklara sahip olması gerektiğini belirtir.

Medeni haklarımız, yasal ve siyasi sistem içinde keyfi uygulamalara maruz kalmamamızı sağlar. Örneğin: Keyfi gözaltı ve tutuklanmaya karşı korunma, mahkeme tarafından suçlu olduğuna karar verilene kadar masum sayılma hakkı, itiraz hakkı gibi.

Siyasi haklarımız toplumsal yaşama katılmak için gerekli olan haklarımızdır. Oy kullanma hakkı, siyasi partilere katılma hakkı, özgürce biraraya gelme ve toplantılara katılma hakkı, bilgiye erişme hakkı ve düşünceyi ifade etme hakkı gibi.

İnsan onuru, medeni ve siyasi hakların verdikleriyle sınırlandırılmaktan çok daha ötededir. İnsanların temel gereksinimlerini nasıl karşılayacaklarını ve birlikte nasıl çalışacaklarını düzenleyen haklarımız vardır. Bu haklar, eşitlik ilkesi ile sosyal ve ekonomik araçlara erişimin garanti altına alınması ilkesine dayanırlar.

Özgürlükten yoksun bırakılmak nasıl hoşgörülemezse, aşırı yoksulluk içinde bırakılmak da aynı biçimde hoşgörülemez. Bu nedenle sosyal ve ekonomik hakları savunmak son derece önemlidir. Avrupa İnsan Hakları Sözleşmesi devletlere, çalışma koşulları, adil ücret, grev, iş alanında kadın ve çocukların korunması gibi 23 toplumsal ve ekonomik hakkı güvence altına almalarını önerir.

Ekonomik haklar, yalnızca çalışma hakkını, yeterli yaşam standardına sahip olma hakkını, konut hakkını ve emeklilik hakkını içermez. Aynı zamanda insan onurunun korunması için maddi güvencenin gerekli olduğunu, anlamlı bir işin yokluğu ya da yeterli bir barınağa sahip olmama durumunun insan onurunun zedelenmesine yol açtığını kabul eder.

Sosyal haklarımız toplumsal yaşama tam katılım için gerekli olan haklardır. Öncelikli olarak eğitim hakkını, ai-

le kurma ve sürdürme hakkını, sağlık hakkını, ayrımcılıktan korunma hakkını içerir.

Kim olursak olalım, toplumsal ya da ulusal kökenlerimiz ne olursa olsun, kadın ya da erkek olalım, eğitim hepimizin hakkıdır. Ana ve babaların çocukları için düşüncelerine ve inançlarına uygun bir eğitim verme hakkına saygı gösterilir. Ancak doğal olarak bu eğitimde çocuğun haklarını zedeleyici hiçbir unsur bulunmamalıdır.

Kültürel haklar, kendi kültürel birikimi ile toplumun kültürel yaşamına özgürce katılma hakkını ve bu kültürü gelecek nesillere aktarabilmek için eğitim hakkını kapsar. Yine de kültürel olarak sınıflanmayan diğer birçok hak, özellikle toplum içinde azınlıkta kalan gruplar için özne kültürlerini korumak açısından son derece önemlidir. Örneğin; ayrımcılığa uğramama ve kanunlar karşısında eşit biçimde korunma hakkına sahip olmak gibi.

Bu hak ve özgürlükler; cinsiyete, ırka, renge, dile, dine, siyasi ya da başka düşünceye, toplumsal ya da ulusal kökene, azınlık olmaya, servete ya da diğer tüm durumlara dayanan herhangi bir ayırım gözetmeden sağlanmalıdır.

Hepimiz insan haklarını korumalıyız. Ulusal ve uluslararası düzenlemeler ve/veya kamu otoritesini kullananlar insan hak ve özgürlüklerini kısıtlayabilirler. Ancak hiç kimse bu kısıtlamaların evrensel insan hakları normlarını ihlal ettiğine işaret etmezse, haklarımızın ihlali devam eder. Bireyler olarak, kendi yaşamlarımızda başkalarının haklarına saygı göstermenin yanısıra, kamu otoritelerinin ve diğerlerinin faaliyetleri üzerinden gözümüzü ayırmamalıyız. Koruyucu sistemler bizim için vardır. Biz de bunları kullanmalı ve gelişimine katkıda bulunmalıyız.

Bütün bu nedenlerle, Türkiye'de 2000 yılında 81 il ve 850 ilçede "İnsan Hakları İl ve İlçe Kurulları" kurulmuştur. Bu kurullar, 23 Kasım 2003 tarihli Resmi Gazete'de yayımlanan yönetmelikle yeniden yapılandırılmış, kurullarda sivil toplumun temsili güçlendirilmiştir. Söz konusu kurullar, insan haklarının korunması ve geliştirilmesi için çalışmalar yapmaktadır. Kurullar, öncelikle idarenin uygulamalarında vatandaşlara hoşgörü ve nezaketle yaklaşılmasını sağlamakla ve insan hakları ihlallerinin önlenmesi için gerekli çalışmaları yapmakla yükümlüdür. Hak ihlaline şahsen uğrayanlar ya da tanık olanlar her durumda, valilik veya kaymakamlık binasında bulunan insan hakları danışma ve başvuru masaları aracılığı ile bu kurullara başvuruda bulunabilmektedir.

OKUR HATTI

İnsan Hakları Başkanlığı göz dolduruyor.

*Başbakanlık İnsan Hakları Başkanı Sayın Vahit Bıçak'ın dün gazeteni-
ze yansıyan '930 merkeze insan hakkı standardı ölçüm cihazı koyduk'
açıklaması Türkiye'de güzel şeylerin de gerçekleştiğini gösteriyor.*

*İlk sözüm iktidara, AB'ye katılım sürecinde özellikle uygulamada yaşa-
nan sıkıntıları ortadan kaldırmak amacıyla Başbakanlık bünyesinde
böylesine önemli bir İnsan Hakları Başkanlığı kurmanız gayet güzel ol-
muş, ikinci sözüm ise, söz konusu bu kurumun sözde olmayıp, üzerine
düşen fonksiyonu icra etmede gösterdiği başarı. Bu açıdan gerek hü-
kümeti gerekse Sayın Bıçak'ı yerinde çalışmaları ve insan haklarına
gösterdikleri gerekli duyarlılık için hem şahsım hem de ülkem adına
tebrik ediyorum. (Adem Keskinlik / RİZE , 22.3.2004 tarihli Zaman Gazetesi)*

İNSAN HAKLARI BAŞKANLIĞI

Yüksel Cad. No: 23, Kat 3, Yenışehir 06650 Ankara - TÜRKİYE
Tel: (0312) 430 2378 - 430 6193 - 430 7284 • Faks: (0312) 430 4397
ihb@basbakanlik.gov.tr

BİLGİ DOSYASI



T.C.
BAŞBAKANLIK

İNSAN HAKLARI BAŞKANLIĞI

2005

1 SUNUŞ

İNSAN HAKLARI KURUMSALLAŞMA ŞEMASI 2

3 İNSAN HAKLARI BAŞKANLIĞI ORGANİZASYON ŞEMASI

YASAL HÜKÜMLER 5

6 2004 YILI İNSAN HAKLARI İHLÂL İDDİALARI SAYISAL VERİLER

İNSAN HAKLARI İHLÂL İDDİASI BAŞVURU FORMU 14

18 ANAYASAL NORMLAR

İL VE İLÇE İNSAN HAKLARI KURULLARININ KURULUŞ, GÖREV VE ÇALIŞMA ESASLARI HAKKINDA YÖNETMELİK 27

31 İNSAN HAKLARI ÜST KURULU'NUN KURULUŞ, GÖREV VE İŞLEYİŞİ İLE İLGİLİ USUL VE ESASLAR HAKKINDA YÖNETMELİK

İNSAN HAKLARI DANIŞMA KURULUNUN KURULUŞ, GÖREV VE İŞLEYİŞİ İLE İLGİLİ USUL VE ESASLAR HAKKINDA YÖNETMELİK 32

34 İNSAN HAKLARI EĞİTİMİ ON YILI ULUSAL KOMİTESİ YÖNETMELİĞİ

İNSAN HAKLARI İHLÂLİ İDDİALARINI İNCELEME HEYETLERİNİN KURULUŞ, GÖREV VE İŞLEYİŞİ İLE İLGİLİ USUL VE ESASLAR HAKKINDA YÖNETMELİK 35

36 BASINDAN YANSIMALAR

İNSAN HAKLARI HEPİMİZ İÇİN 47

haklarımızı bilelim...



Herkes, herkesten için alınmaz:
Herkes herkesten ve herkesten herkesten
ya da herkesten çamaşınpolunu saklaymaz.
K.C. MORGAN

İNSAN HAKLARI İLE İLGİLİ SORUNLARINIZ
İÇİN BİZİ ARAYIN.
TELEFON:

herkes insan hakları, hemen!

haklarımızı bilelim...



**Hiç kimsen, hiçbirce, insanlık olma
ya da ötek herkesten herkesten
tabii tutulmaz.**

İNSAN HAKLARI İLE İLGİLİ SORUNLARINIZ
İÇİN BİZİ ARAYIN.
TELEFON:

herkes

haklarımızı bilelim...



Herkes, herkesten için alınmaz:
Herkes herkesten ve herkesten herkesten
ya da herkesten çamaşınpolunu saklaymaz.
K.C. MORGAN

İNSAN HAKLARI İLE İLGİLİ SORUNLARINIZ
İÇİN BİZİ ARAYIN.
TELEFON:

herkes insan hakları, hemen!

haklarımızı bilelim...



**Herkes görüşlerini açıklama ve
ifade etme özgürlüğüne sahiptir.**
Avrupa İnsan Hakları Sözleşmesi

İNSAN HAKLARI İLE İLGİLİ SORUNLARINIZ
İÇİN BİZİ ARAYIN.

TELEFON:



herkes insan hakları, hemen!

haklarımızı bilelim...



Herkes, herkesten için alınmaz:
Herkes herkesten ve herkesten herkesten
ya da herkesten çamaşınpolunu saklaymaz.
K.C. MORGAN

İNSAN HAKLARI İLE İLGİLİ SORUNLARINIZ
İÇİN BİZİ ARAYIN.
TELEFON:

herkes insan hakları, hemen!



İngiltere Büyükelçiliği
Ankara

Bu kitabın basımı ve dağıtımı İngiltere Büyükelçiliği tarafından desteklenmiştir.