

Digitale nummer displays

7 Segment led uitlezing met decimale punt rechtsonder.
 Alleen de types SA/SC08 -11 -12, -13 en SA/SC03 -11 -12 hebben links en rechtsonder een decimale punt.
 De displays zijn leverbaar in diverse afmetingen.
 De displays hebben een grijze voorzijde met witte uitlees segmenten.
 Naar keuze leverbaar met gezamenlijke anode of kathode.
 Voor elk segment is een serie weerstand opgenomen voor het begrenzen van de doorlaatstroom.

7 Segment display SA36 / SC36

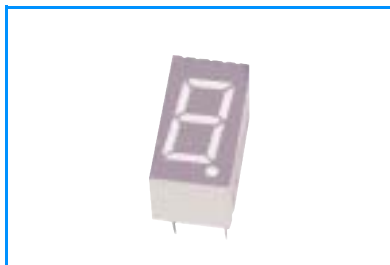

Art. nr. Anode	Art. nr. Kathode	Kleur led	Golf lengte (nm)	Materiaal	Iv[mcd] 10mA min ... type	Brutoprijs p/100 in €
SA36-11HWA	SC36-11HWA	rood	700	GaP	120 ... 410	54,43
SA36-11EWA	SC36-11EWA	s-rood	625	GaAsP/GaP	800 ... 1900	59,39
SA36-11GWA	SC36-11GWA	groen	565	GaP	800 ... 1900	54,43
SA36-11YWA	SC36-11YWA	geel	590	GaAsP/GaP	480 ... 1200	59,39
SA36-11SRWA	SC36-11SRWA	helrood	660	GaALAs	1900 ... 6400	64,35

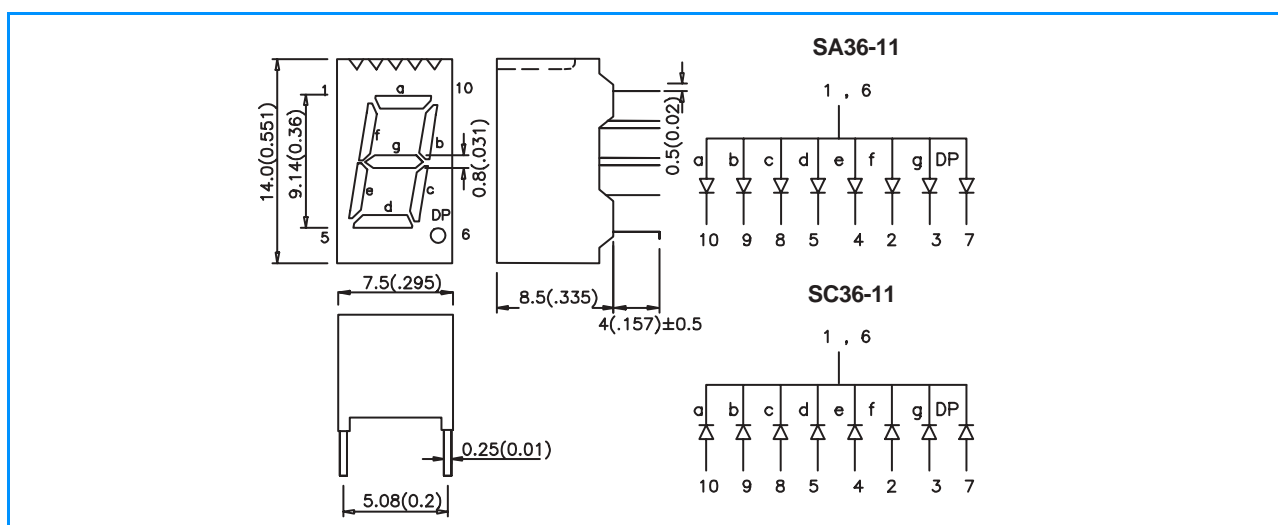

7 Segment display SA03 / SC03



Art. nr. Anode	Art. nr. Kathode	Kleur led	Golf lengte (nm)	Materiaal	Iv[mcd] 10mA min ... type	Brutoprijs p/100 in €
SA03-11HWA	SC03-11HWA	rood	700	GaP	480 ... 1200	50,81
SA03-11EWA	SC03-11EWA	s-rood	625	GaAsP/GaP	1900 ... 6400	54,43
SA03-11GWA	SC03-11GWA	groen	565	GaP	3000 ... 8000	50,81

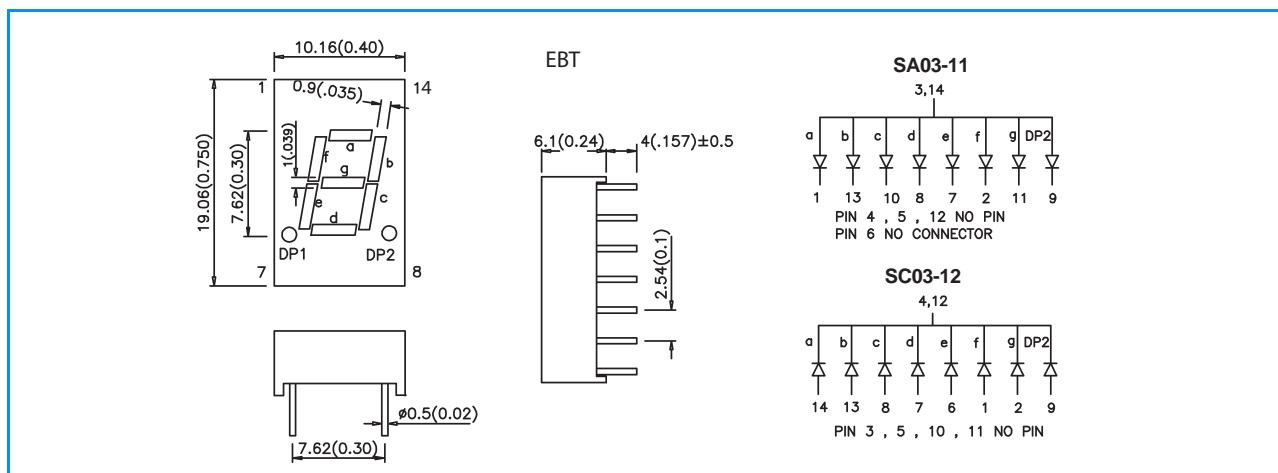

Digitale nummer displays

7 Segment display SA04 / SC04

Art. nr. Anode	Art. nr. Kathode	Kleur led	Golf lengte (nm)	Materiaal	lv[mcd] 10mA min ... type	Brutoprijs p/100 in €
SA04-11HWA	SC04-11HWA	rood	700	GaP	480 ... 1600	56,10
SA04-11EWA	SC04-11EWA	s-rood	625	GaAsP/GaP	3000 ... 8000	61,03
SA04-11GWA	SC04-11GWA	groen	565	GaP	4700 ... 12000	56,10

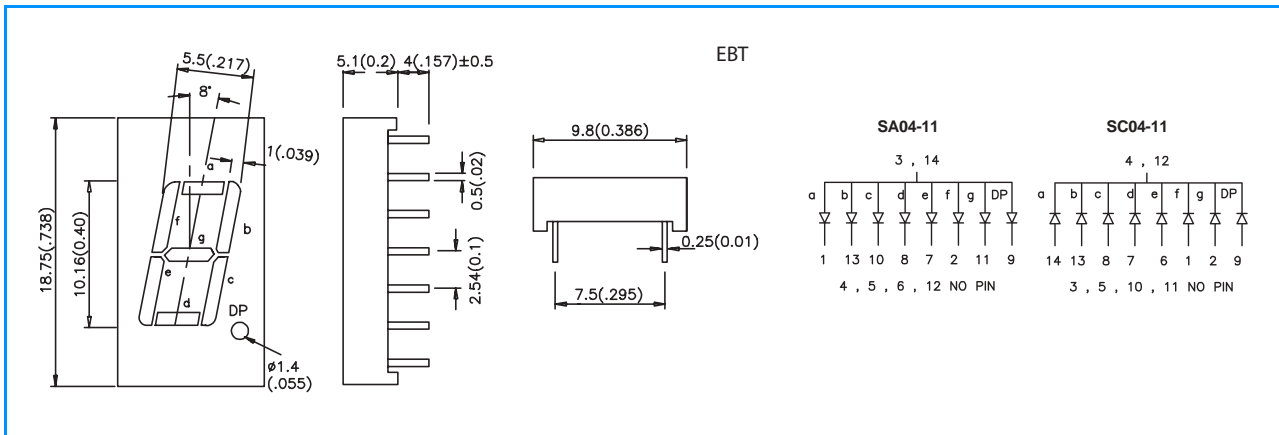

7 Segment display SA39 / SC39

Art. nr. Anode	Art. nr. Kathode	Kleur led	Golf lengte (nm)	Materiaal	lv[mcd] 10mA min ... type	Brutoprijs p/100 in €
SA39-11HWA	SC39-11HWA	rood	700	GaP	480 ... 1200	59,39
SA39-12HWA	SC39-12HWA	rood	700	GaP	480 ... 1200	59,39
SA39-11EWA	SC39-11EWA	s-rood	625	GaAsP/GaP	120 ... 4100	59,39
SA39-12EWA	SC39-12EWA	s-rood	625	GaAsP/GaP	120 ... 4100	59,39
SA39-11GWA	SC39-11GWA	groen	565	GaP	1900 ... 6400	54,43
SA39-12GWA	SC39-12GWA	groen	565	GaP	1900 ... 6400	54,43
SA39-11SRWA	SC39-11SRWA	helrood	660	GaALAs	4700 ... 16000	64,35
SA39-12SRWA	SC39-12SRWA	helrood	660	GaALAs	4700 ... 16000	64,35

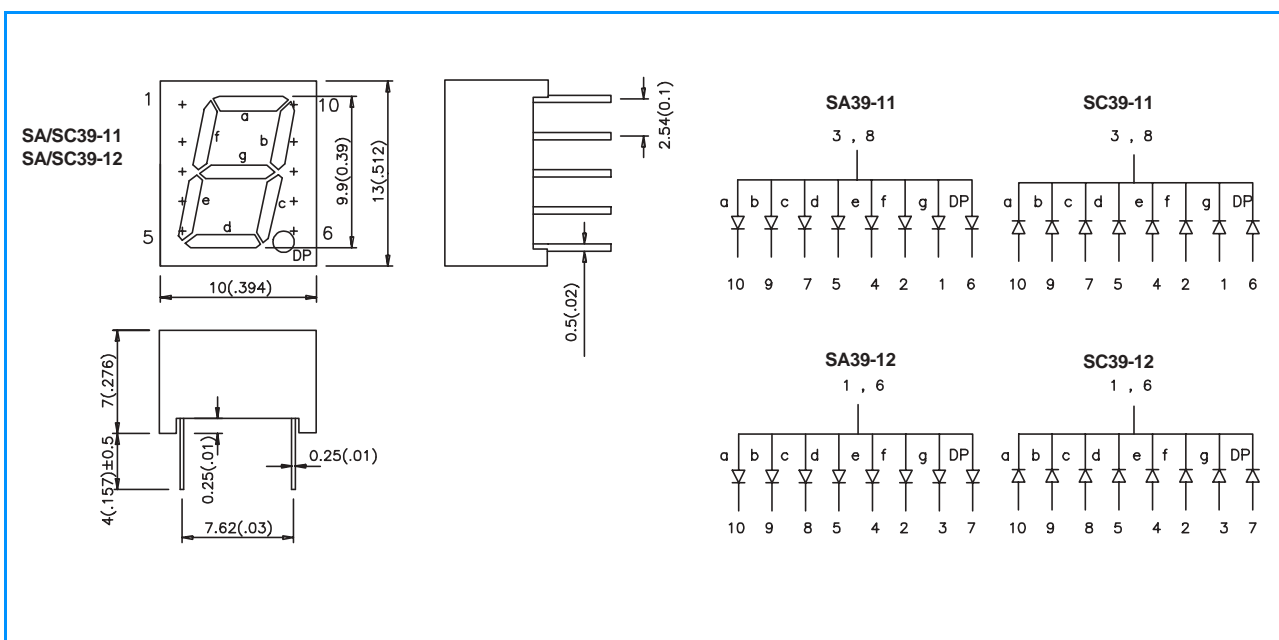

Digitale nummer displays

7 Segment display SA52 / SC52

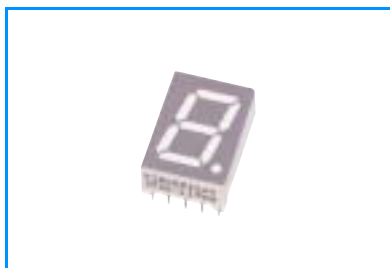

Art. nr. Anode	Art. nr. Kathode	Kleur led	Golf lengte (nm)	Materiaal	lv[mcd] 10mA min ... type	Brutoprijs p/100 in €
SA52-11HWA	SC52-11HWA	rood	700	GaP	800 ... 1900	61,03
SA52-11EWA	SC52-11EWA	s-rood	625	GaAsP/GaP	1900 ... 6400	64,35
SA52-11GWA	SC04-11GWA	groen	565	GaP	3000 ... 10500	61,03
SA52-11SRWA	SC52-11SRWA	helrood	660	GaALAs	8000 ... 24000	69,30
SA52-11YWA	SC52-11YWA	geel	590	GaAsP/GaP	1900 ... 4700	64,35

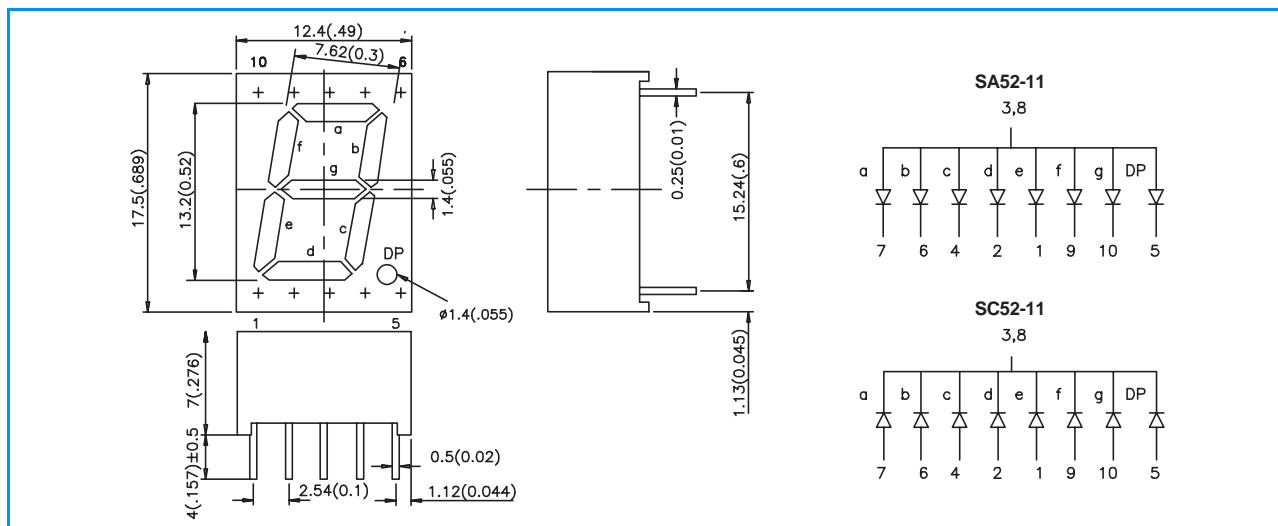

7 Segment display SA56 / SC56

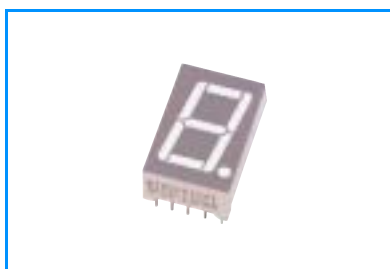

Art. nr. Anode	Art. nr. Kathode	Kleur led	Golf lengte (nm)	Materiaal	lv[mcd] 10mA min ... type	Brutoprijs p/100 in €
SA56-11HWA	SC56-11HWA	rood	700	GaP	560 ... 2200	52,79
SA56-21HWA	SC56-21HWA	rood	700	GaP	560 ... 2200	52,79
SA56-11EWA	SC56-11EWA	s-rood	625	GaAsP/GaP	2200 ... 9000	56,10
SA56-21EWA	SC56-21EWA	s-rood	625	GaAsP/GaP	2200 ... 9000	56,10
SA56-11GWA	SC56-11GWA	groen	565	GaP	1400 ... 5600	52,79
SA56-21GWA	SC56-21GWA	groen	565	GaP	1400 ... 5600	52,79
SA56-11YWA	SC56-11YWA	geel	590	GaAsP/GaP	1900 ... 4700	56,10
SA56-21YWA	SC56-21YWA	geel	590	GaAsP/GaP	1900 ... 4700	56,10
SA56-11SRWA	SC56-11SRWA	helrood	660	GaALAs	5600 ... 14000	62,70
DA56-21SRWA	SC56-21SRWA	helrood	660	GaALAs	5600 ... 14000	62,70

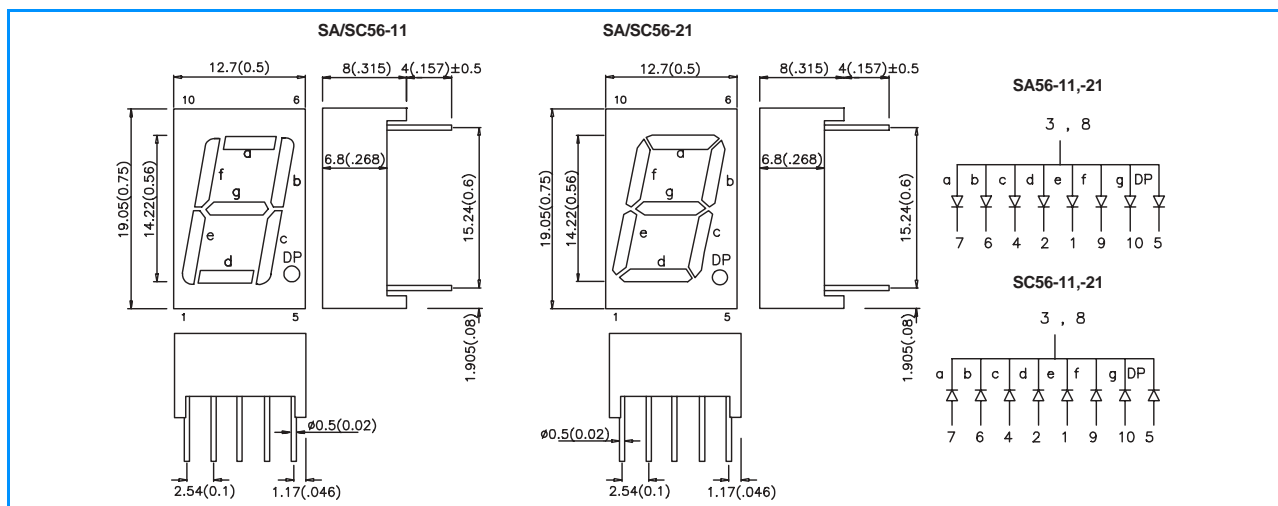

3

Digitale nummer displays

7 Segment display SA08 / SC08

Art. nr. Anode	Art. nr. Kathode	Kleur led	Golf lengte (nm)	Materiaal	lv[mcd] 10mA min ... type	Brutoprijs p/100 in €
SA08-11HWA SA08-12HWA SA08-13HWA SA08-21HWA	SC08-11HWA SC08-12HWA SC08-13HWA SC08-21HWA	rood	700	GaP	800 ... 1900	72,59
SA08-11EWA SA08-12EWA SA08-13EWA SA08-21EWA	SC08-11EWA SC08-12EWA SC08-13EWA SC08-21EWA	s-rood	625	GaAsP/GaP	1900 ... 6400	75,90
SA08-11GWA SA08-12GWA SA08-13GWA SA08-21GWA	SC08-11GWA SC08-12GWA SC08-13GWA SC08-21GWA	groen	565	GaP	3000 ... 10500	72,59
SA08-11YWA SA08-12YWA SA08-13YWA SA08-21YWA	SC08-11YWA SC08-12YWA SC08-13YWA SC08-21YWA	geel	590	GaAsP/GaP	1900 ... 4700	75,90
SA08-11SRWA SA08-12SRWA SA08-13SRWA SA08-21SRWA	SC08-11SRWA SC08-12SRWA SC08-13SRWA SC08-21SRWA	helrood	660	GaALAs	800 ... 24000	82,50

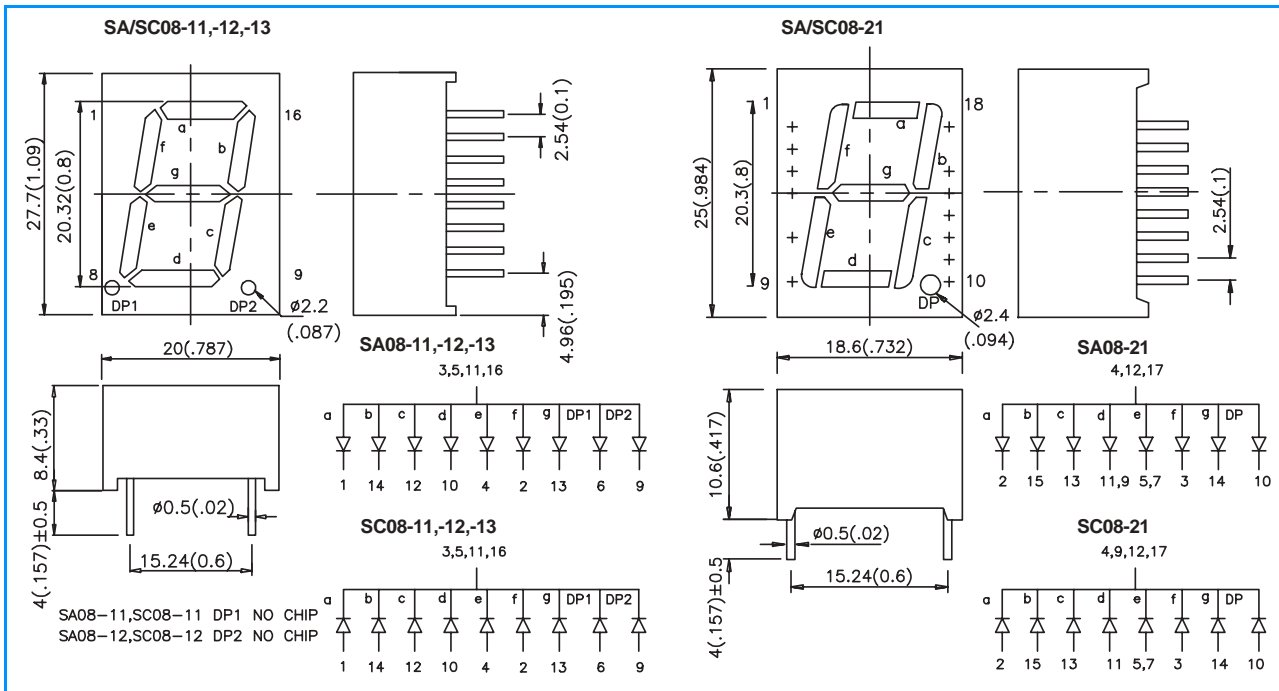

Digitale nummer displays

7 Segments display SA10 / SC10

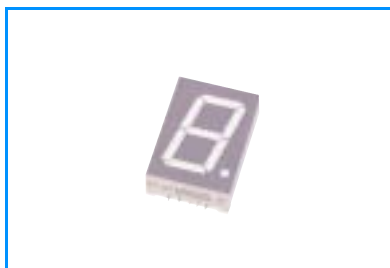

7 Segment led uitlezing, cijferhoogte 25,4mm, met decimale punt rechtsonder.

Per segment worden 2 leds aangestuurd.

De displays hebben een grijze voorzijde met witte uitlees segmenten.

Naar keuze leverbaar met gezamenlijke anode of kathode.

Voor elk segment is een serie weerstand opgenomen voor het begrenzen van de doorlaatstroom.

Art. nr. Anode	Art. nr. Kathode	Kleur led	Golf lengte (nm)	Materiaal	lv[mcd] 10mA min ... type	Brutoprijs p/100 in €
SA10-11HWA SA10-21HWA	SC10-11HWA SC10-21HWA	rood	700	GaP	1200 ... 3000	122,09
SA10-11EWA SA10-21EWA	SC10-11EWA SC10-21EWA	s-rood	625	GaAsP/GaP	4700 ... 16000	128,69
SA10-11GWA SA10-21GWA	SC10-11GWA SC10-21GWA	groen	565	GaP	8000 ... 24000	122,09
SA10-11YWA SA10-21YWA	SC10-11YWA SC10-21YWA	geel	590	GaAsP/GaP	3000 ... 10500	128,69
SA10-11SRWA SA10-21SRWA	SC10-11SRWA SC10-21SRWA	helrood	660	GaALAs	18000 ... 60000	138,58

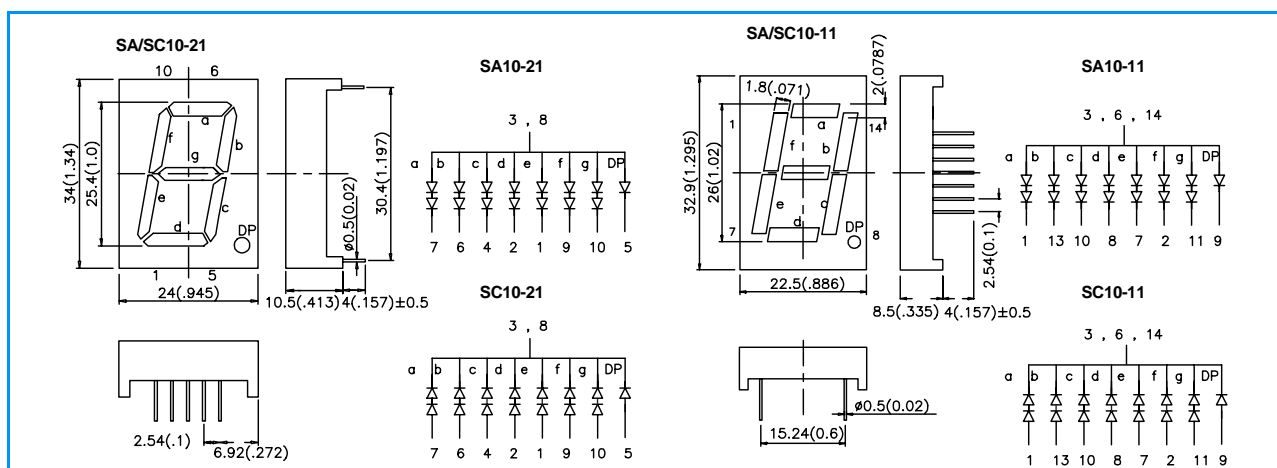

7 Segments display SA15 / SC15



7 Segment led uitlezing, cijferhoogte 38,1mm, met decimale punt rechtsonder.

Per segment worden 2 leds aangestuurd.

De displays hebben een grijze voorzijde met witte uitlees segmenten.

Naar keuze leverbaar met gezamenlijke anode of kathode.

Voor elk segment is een serie weerstand opgenomen voor het begrenzen van de doorlaatstroom.

Art. nr. Anode	Art. nr. Kathode	Kleur led	Golf lengte (nm)	Materiaal	lv[mcd] 10mA min ... type	Brutoprijs p/100 in €
SA15-11EWA	SC15-11EWA	s-rood	625	GaAsP/GaP	4700 ... 16000	191,37
SA15-11SRWA	SC15-11SRWA	helrood	660	GaALAs	18000 ... 60000	201,28

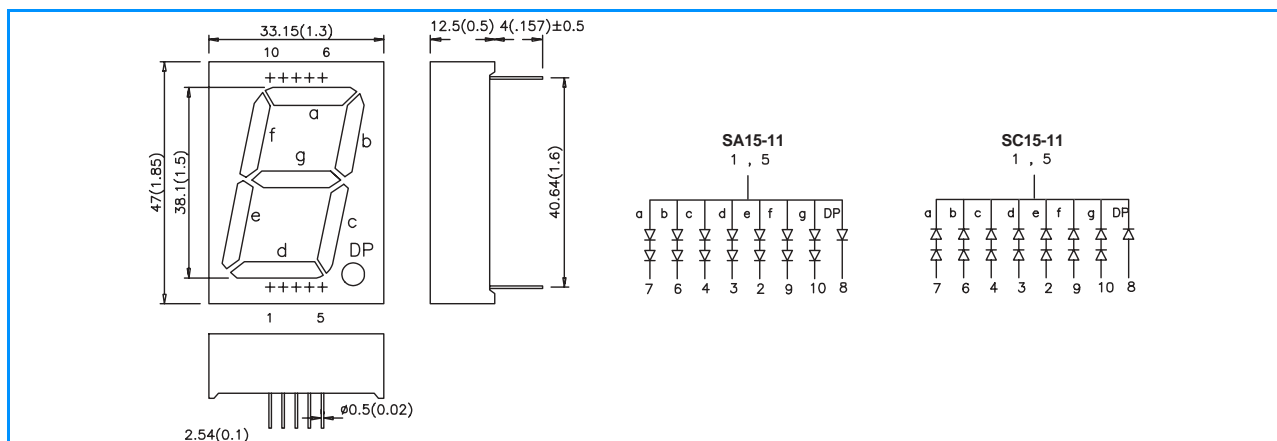

Digitale nummer displays

7 Segments display SA23 / SC23

7 Segment led uitlezing, cijferhoogte 56,9mm, met decimale punt rechtsonder.

Per segment worden 4 leds aangestuurd.

De displays hebben een grijze voorzijde met witte uitlees segmenten.

Naar keuze leverbaar met gezamenlijke anode of kathode.

Voor elk segment is een serie weerstand opgenomen voor het begrenzen van de doorlaatstroom.



Art. nr. Anode	Art. nr. Kathode	Kleur led	Golf lengte (nm)	Materiaal	Iv[mcd] 10mA min ... type	Brutoprijs p/100 in €
SA23-11EWA SA23-12EWA	SC23-11EWA SC23-12EWA	s-rood	625	GaAsP/GaP	18000 ... 18000	379,45
SA23-11GWA SA23-12GWA	SC23-11GWA SC23-12GWA	groen	565	GaP	18000 ... 24000	362,94
SA23-12SRWA	SC23-12SRWA	helrood	660	GaALAs	26000 ... 75000	412,44
SBA23-11EGWA	SBC23-11EGWA	s-rood groen	625 565	GaAsP/GaP GaP	8000 ... 18000 8000 ... 24000	560,90

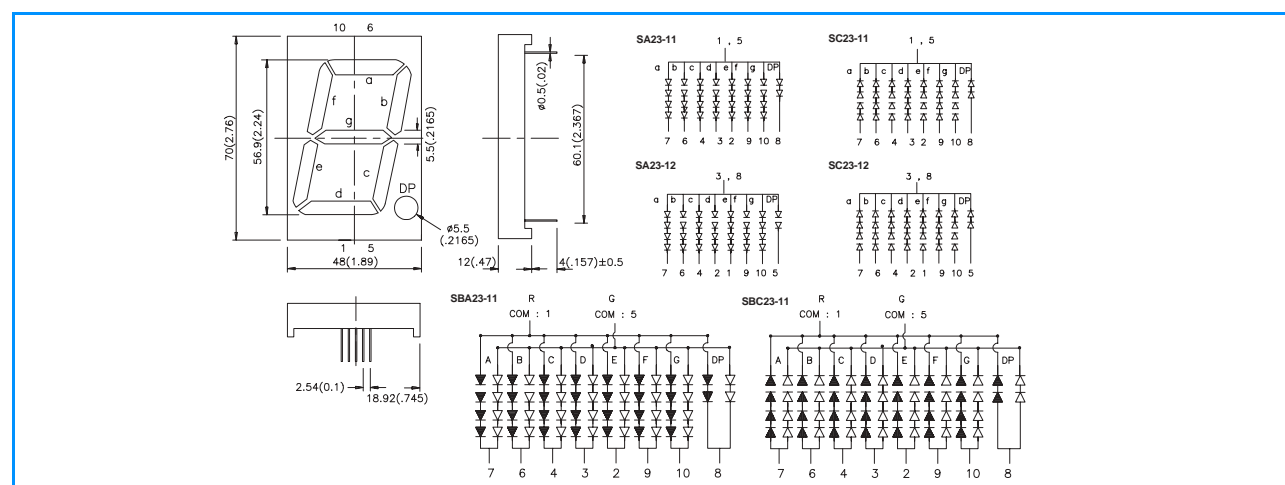

7 Segments display SA40 / SC40

7 Segment led uitlezing, cijferhoogte 100mm, met decimale punt rechtsonder.

Per segment worden 8 leds aangestuurd.

De displays hebben een grijze voorzijde met witte uitlees segmenten.

Naar keuze leverbaar met gezamenlijke anode of kathode.

Voor elk segment is een serie weerstand opgenomen voor het begrenzen van de doorlaatstroom.



Art. nr. Anode	Art. nr. Kathode	Kleur led	Golf lengte (nm)	Materiaal	Iv[mcd] 10mA min ... type	Brutoprijs p/100 in €
SA40-19EWA	SC40-19EWA	s-rood	625	GaAsP/GaP	18000 ... 44000	1121,80
SA40-19GWA	SC40-19GWA	groen	565	GaP	18000 ... 60000	1088,81
SA40-19SRWA	SC40-19SRWA	helrood	660	GaALAs	26000 ... 105000	1154,80
SA40-19YWA	SC40-19YWA	geel	590	GaAsP/GaP	12000 ... 26000	1121,80

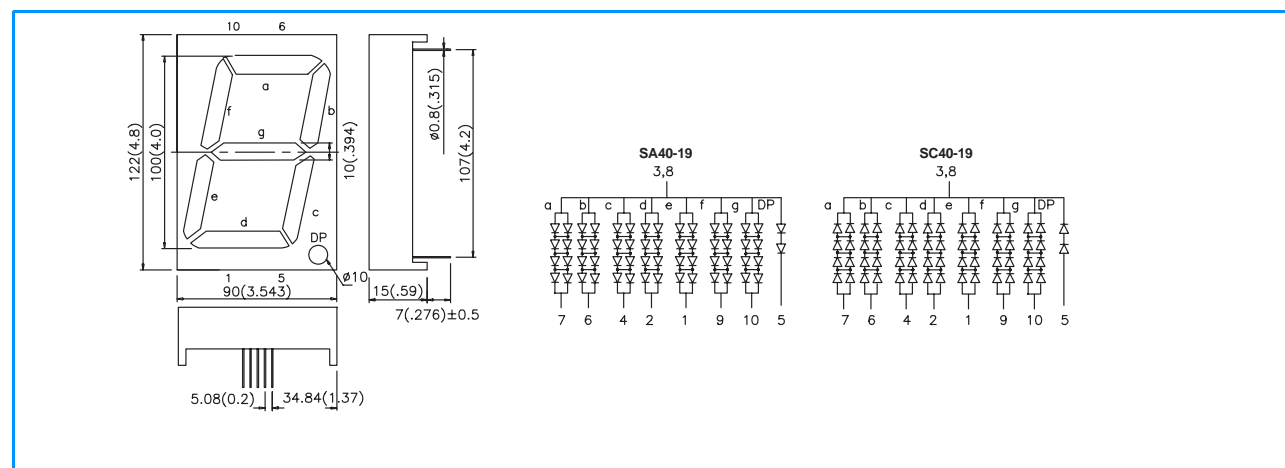

Digitale nummer displays

7 Segments display SA50 / SC50



7 Segment led uitlezing, cijferhoogte 126,6mm, met decimale punt rechtsonder.

Per segment worden 20 leds aangestuurd.

De displays hebben een grijze voorzijde met witte uitlees segmenten.

Naar keuze leverbaar met gezamenlijke anode of kathode.

Voor elk segment is een serie weerstand opgenomen voor het begrenzen van de doorlaatstroom.

Art. nr. Anode	Art. nr. Kathode	Kleur led	Golf lengte (nm)	Materiaal	lv[mcd] 10mA min ... type	Brutoprijs p/100 in €
SA50-21EWA	SC50-21EWA	s-rood	625	GaAsP/GaP	18000 ... 24000	2657,02
SA50-21SRWA	SC50-21SRWA	helrood	660	GaALAs	12000 ... 26000	3104,33
SA50-21SGWA	SC50-21SGWA	s-groen	565	GaP	14000 ... 21000	2657,02

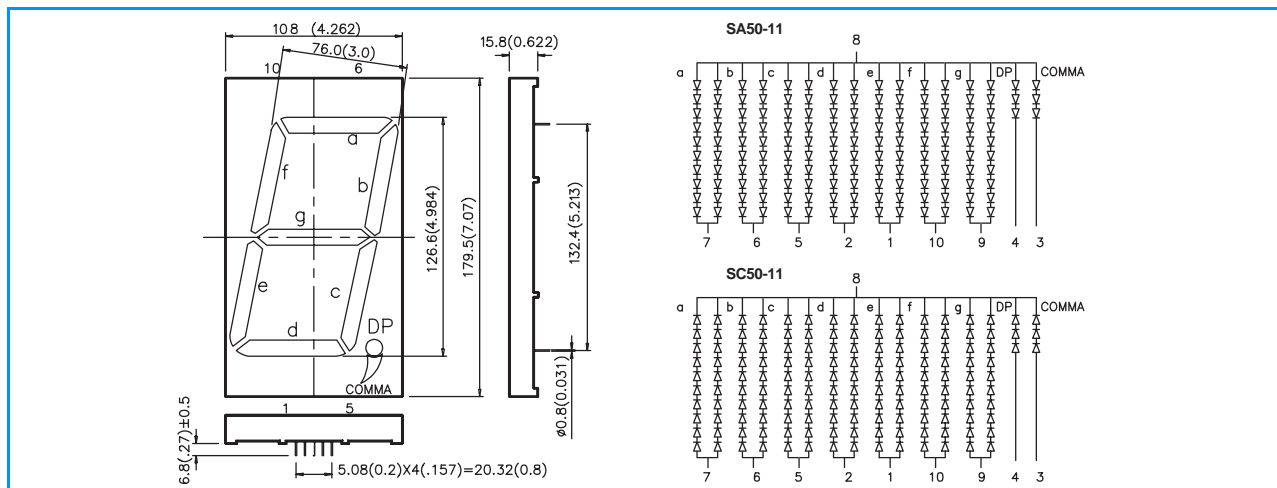

LSA70 / LSC70



Cijferhoogte 180mm, met decimale punt rechtsonder. Het front is voorzien van een transparant rode uitleesplaat.

Per segment worden 13 leds aangestuurd.

Naar keuze leverbaar met gezamenlijke anode of kathode.

Met geïntegreerde stroombegrenzing weerstand.

Minimale aansluitspanning per segment bedraagt 12 Volt.

Art. nr. Anode	Art. nr. Kathode	Kleur led	Golf lengte (nm)	Materiaal	lv[mcd] IF=60mA min ... type	Brutoprijs p/100 in €
LSA70-11474SRC	LSC70-11474SRC	helrood	660	GaALAs	100 ... 400	8401,41

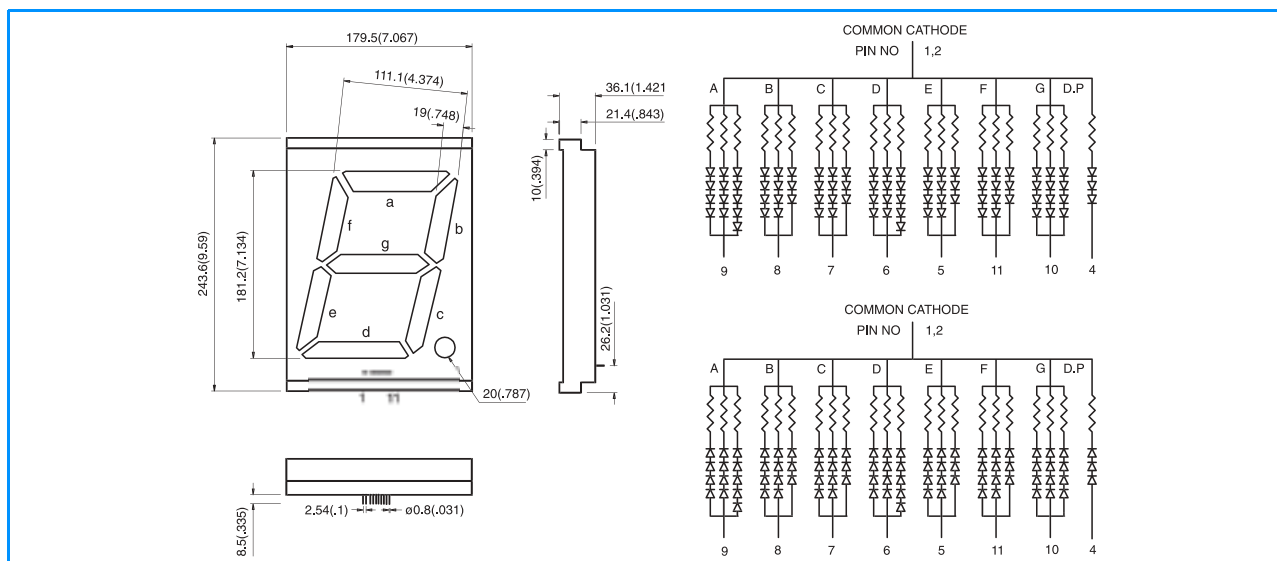

Digitale nummer displays

7 Segments display DA56 / DC56

Dubbelvoudig nummerdisplay, cijferhoogte 14.2mm, met decimale punt na elk cijfer.

De displays hebben een grijze voorzijde met witte uitlees segmenten.

Naar keuze leverbaar met gezamenlijke anode of kathode.

Voor elk segment is een serie weerstand opgenomen voor het begrenzen van de doorlaatstroom.



Art. nr. Anode	Art. nr. Kathode	Kleur led	Golf lengte (nm)	Materiaal	Iv[mcd] 10mA min ... type	Brutoprijs p/100 in €
DA56-11HWA	DC56-11HWA	rood	700	GaP	700 ... 900	102,30
DA56-11EWA	DC56-11EWA	s-rood	625	GaAsP/GaP	1900 ... 8000	108,89
DA56-11GWA	DC56-11GWA	groen	565	GaP	3000 ... 10500	102,30
DA56-11YWA	DC56-11YWA	geel	590	GaAsP/GaP	1900 ... 4700	108,89
DA56-11SRWA	DC56-11SRWA	helrood	660	GaALAs	8000 ... 24000	118,78

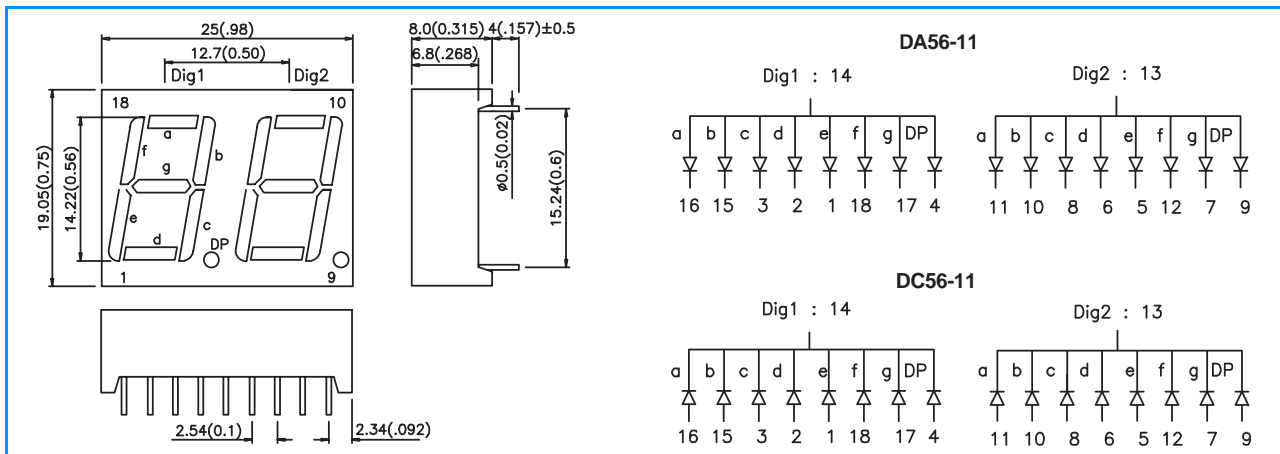

7 Segments display DA08 / DC08

Dubbelvoudig nummerdisplay, cijferhoogte 20.3mm, met decimale punt na elk cijfer.

De displays hebben een grijze voorzijde met witte uitlees segmenten.

Naar keuze leverbaar met gezamenlijke anode of kathode.

Voor elk segment is een serie weerstand opgenomen voor het begrenzen van de doorlaatstroom.

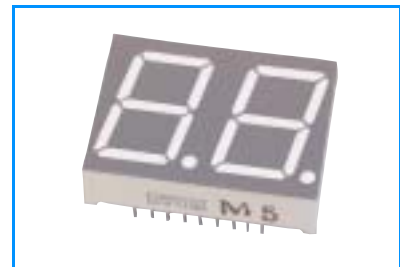

Art. nr. Anode	Art. nr. Kathode	Kleur led	Golf lengte (nm)	Materiaal	Iv[mcd] 10mA min ... type	Brutoprijs p/100 in €
DA08-11HWA	DC08-11HWA	rood	700	GaP	360 ... 1400	164,97
DA08-11EWA	DC08-11EWA	s-rood	625	GaAsP/GaP	800 ... 1900	171,57
DA08-11GWA	DC08-11GWA	groen	565	GaP	3000 ... 8000	164,97
DA08-11YWA	DC08-11YWA	geel	590	GaAsP/GaP	3000 ... 10500	171,57
DA08-11SRWA	DC08-11SRWA	helrood	660	GaALAs	8000 ... 24000	181,48

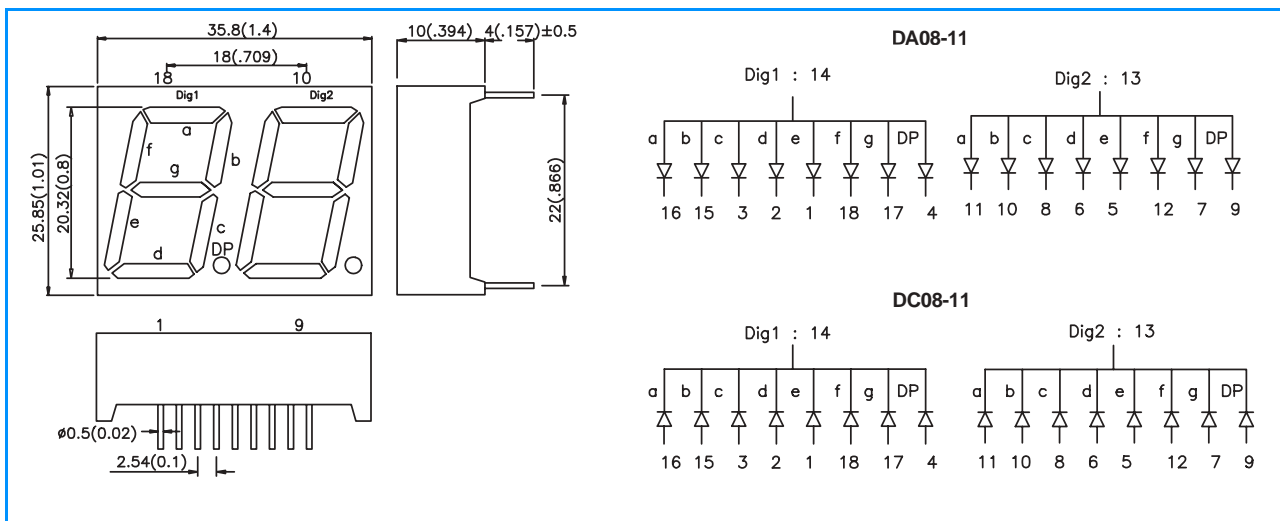

Digitale nummer displays

7 Segments display BA56 / BC56



Drievoudig nummerdisplay, cijferhoogte 14.2mm, met decimale punt rechts van elk cijfer. De displays hebben een grijze voorzijde met witte uitlees segmenten.

Naar keuze leverbaar met gezamenlijke anode of kathode.

Voor elk segment is een serie weerstand opgenomen voor het begrenzen van de doorlaatstroom.

Art. nr. Anode	Art. nr. Kathode	Kleur led	Golf lengte (nm)	Materiaal	Iv[mcd] 10mA min ... type	Brutoprijs p/100 in €
BA56-11EWA	BC56-11EWA	s-rood	625	GaAsP/GaP	1900 ... 6400	145,17
BA56-12EWA	BC56-12EWA	groen	565	GaP	3000 ... 10500	141,89
BA56-11SRWA	BC56-11SRWA	helrood	660	GaALAs	8000 ... 24000	161,68
BA56-12SRWA	BC56-12SRWA					

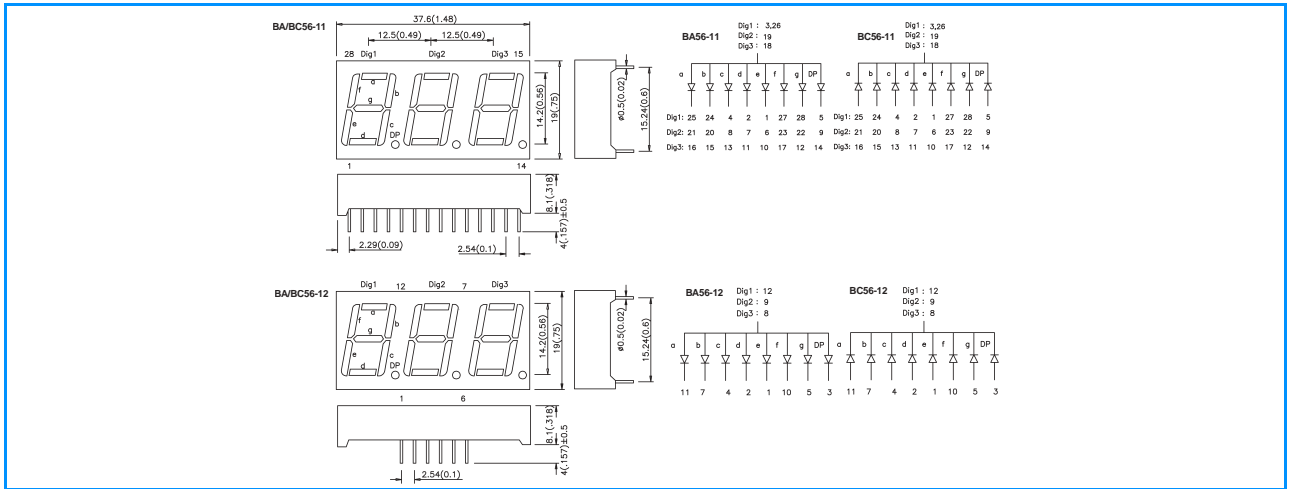

7 Segments display CA56 / CC56



Viervoudig nummerdisplay, cijferhoogte 14.2mm, met decimale punt rechts van elk cijfer. De displays hebben een grijze voorzijde met witte uitlees segmenten.

Naar keuze leverbaar met gezamenlijke anode of kathode.

Voor elk segment is een serie weerstand opgenomen voor het begrenzen van de doorlaatstroom.

Art. nr. Anode	Art. nr. Kathode	Kleur led	Golf lengte (nm)	Materiaal	Iv[mcd] 10mA min ... type	Brutoprijs p/100 in €
CA56-11EWA	CC56-11EWA	s-rood	625	GaAsP/GaP	1900 ... 6400	217,76
CA56-11GWA	CC56-11GWA	groen	565	GaP	3000 ... 10500	204,56
CA56-11SRWA	CC56-11SRWA	helrood	660	GaALAs	8000 ... 24000	217,76

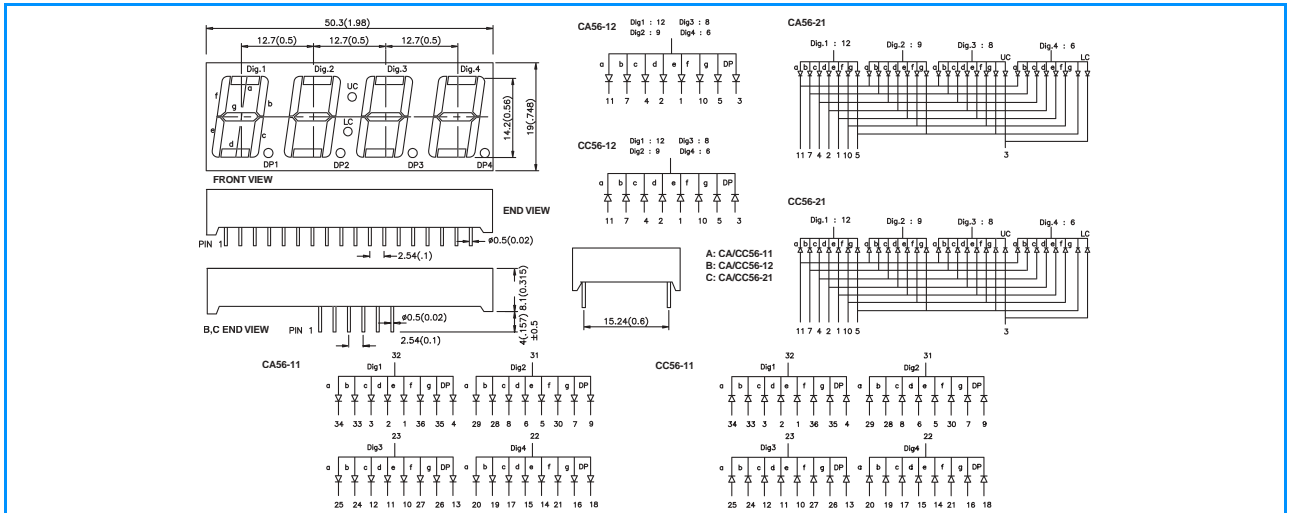

Alfa numerieke displays

PSA08 / PSC08

Alfa numeriek display, cijferhoogte 20.3mm, met decimale punt rechtsonder.

De displays hebben een grijze voorzijde met witte uitlees segmenten.

Naar keuze leverbaar met gezamenlijke anode of kathode.

Voor elk segment is een serie weerstand opgenomen voor het begrenzen van de doorlaatstroom.

Art. nr. Anode	Art. nr. Kathode	Kleur led	Golf lengte (nm)	Materiaal	Iv[mcd] 10mA min ... type	Brutoprijs p/100 in €
PSA08-11EWA	PSC08-11EWA	s-rood	625	GaAsP/GaP	1900 ... 4700	125,38
PSA08-12EWA	PSC08-12EWA	s-rood	625	GaAsP/GaP	1900 ... 4700	125,38
PSA08-11GWA	PSC08-11GWA	groen	565	GaP	1900 ... 4700	118,78
PSA08-12GWA	PSC08-12GWA	groen	565	GaP	1900 ... 4700	118,78
PSA08-11SRWA	PSC08-11SRWA	helrood	660	GaALAs	8000... 18000	135,29
PSA08-12SRWA	PSC08-12SRWA	helrood	660	GaALAs	8000... 18000	135,29

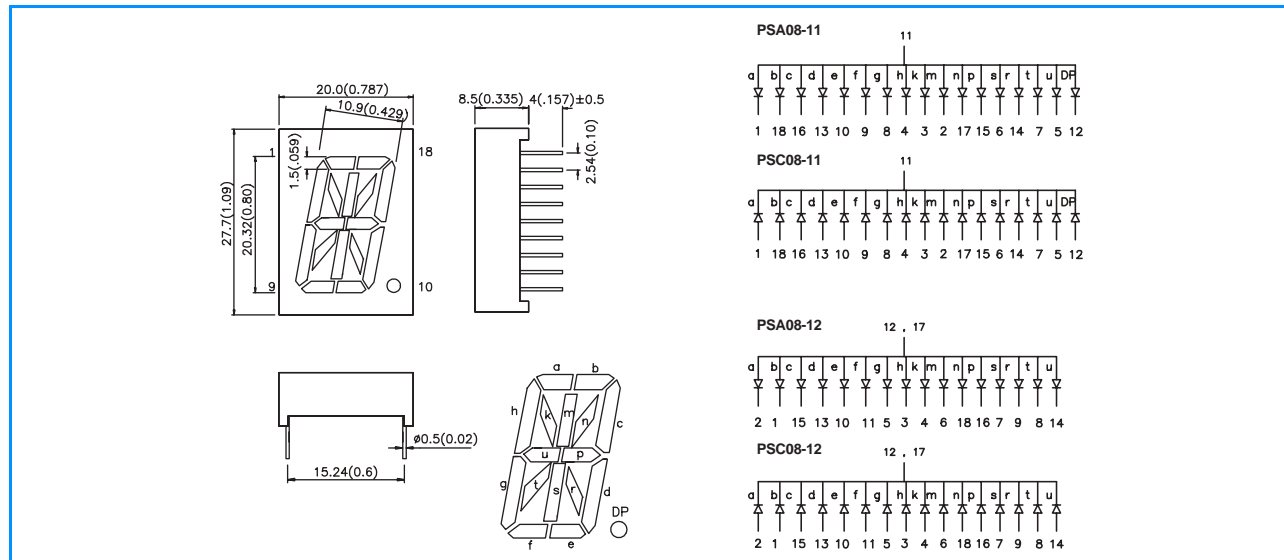

PSA23 / PSC23

Alfa numeriek display, cijferhoogte 56.8mm, met decimale punt.

De displays hebben een grijze voorzijde met witte uitlees segmenten.

Naar keuze leverbaar met gezamenlijke anode of kathode.

Voor elk segment is een serie weerstand opgenomen voor het begrenzen van de doorlaatstroom.

Art. nr. Anode	Art. nr. Kathode	Kleur led	Golf lengte (nm)	Materiaal	Iv[mcd] 10mA min ... type	Brutoprijs p/100 in €
PSA23-11EWA	PSC23-11EWA	s-rood	625	GaAsP/GaP	3000 ... 8000	527,91
PSA23-11SRWA	PSC23-11SRWA	helrood	660	GaALAs	12000 ... 26000	577,41

