



Shinohawa

นาฬิกาตั้งเวลา



TB-17 ราคา 950 บาท

ขายปลีกของ TB-17 ราคา 5 บาท

SPECIFICATIONS

Model No.	TB-17		
Movement type	AC-type		
Rated Voltage	110V	200-220V	240V
Voltage Tolerance	85-120V	170-240V	220-260V
Frequency	50/60Hz(selection type)		
Power Consumption	1.5W		
Time precision	Same as AC frequency		
Ambient Temperature	-10°C~+50°C		
Resistive Load	250VAC 15A		
Lamp Load	100VAC 1500W 200VAC 3000W		
Inductive Load	10A (cosφ=0.7 or more)		
Motor Load	100VAC 750W 200VAC 1500W		
Minimum setting unit	15 minute units		
Minimum setting interval	30 minutes		
No. of ON-OFF operations	Standard 6 operations Maximum, 48 operations are possible		
Weight	270g		

OPERATION INSTRUCTIONS

Before operating this set, please adjust the selector located at the front left side of the body to the adequate frequency.

(1) Set the time-setting pins at the desired times
Push the time-setting pins into the dial position indicating the selected time.
To turn the load on, use a red pin.
To turn the load off, use a white pin.
Push the time-setting pins firmly into place.

(2) Set the present time
Turn the dial to the right in the direction of the arrow until the present time position on the dial is aligned with the present time arrow.

(3) Set the manual ON-OFF switch
Turn the manual ON-OFF switch to the right in the direction of the arrow to turn the load ON or OFF.

(When the load is ON)
OFF

(When the load is OFF)
OFF

When the load circuit continues ON or OFF for a long time, please operate manual ON-OFF switch after you have removed all time-setting pins.
When the time-setting pins is within 1 hour of the present time, the manual ON-OFF switch should not be turned.

ความละเอียดของการตั้งเวลา : 30 นาที



TB-35

SPECIFICATIONS

Model No.	TB-35
Movement type	AC-type
Rated Voltage	100-240V
Voltage Tolerance	85-264V
Frequency	50/60Hz Common Use
Movement	Quartz
Power Consumption	110VAC 1W, 220VAC 2W
Back up Power	100 Hours
Ambient Temperature	-10°C ~ +50°C
Resistive Load	250V AC 1.5A
Lamp Load	10A
Inductive Load	12A (cosφ=0.7 or more)
Motor Load	110VAC 750W, 220VAC 1500W
Minimum Setting Unit	15 minute units
Minimum Setting Interval	15 minute
No. of ON-OFF Operations	96 operations
Net Weight	250g

ราคา 1,995 บาท

ความละเอียดของการตั้งเวลา : 15 นาที

สามารถยี่ตรง 35 มม.

TB-37



TB-37

ราคา 1,200 บาท

ความละเอียดของการตั้งเวลา : 15 นาที

SPECIFICATIONS

Model No.	TB-37
Movement type	AC-type
Rated Voltage	110AC 220AC
Voltage Tolerance	85-120V 170-240V
Frequency	50/60Hz Common Use
Mounting Style	Flush Mounting
Ambient Temperature	-10°C ~ +50°C
Resistive Load	250V AC 1.5A
Lamp Load	10A
Inductive Load	12A (cosφ=0.7 or more)
Motor Load	110VAC 750W, 220V AC 1500W
Minimum Setting Unit	15 minute units
Minimum Setting Interval	15 minute
No. of ON/OFF Operations	96 operations
Net Weight	190g
Dimensions	71.5X43X71.5(mm)

WTS-3

ราคา 1,450 บาท

ความละเอียดของการตั้งเวลา : 1 นาที

สามารถยี่ตรง 35 มม.

WTS-3



ตัวรับนาฬิกาตั้งเวลา (รุ่นตัวเลข)
พร้อมถ่านไฟฉาย WTS-3 220V
ตั้งได้ 6 โปรแกรม
ตั้งได้ละเอียดสุดที่ 1 นาที
ใบกรณีสัญญา ความพิถีพิถัน
เดินได้เป็นเวลา 7 วัน
(ใบกรณีสัญญาไม่เสีย)
สามารถตั้งได้ทั้งระบบ ระเบียบ
(12 35 ม.ม.) แอร์คีนเนื้อดีคู่ได้

Shinohawa

ไทม์เมอร์

ไทม์เมอร์ 1 ช่วง AH3-2

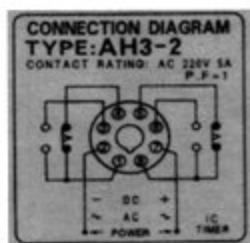

คอนแทกหน่วง 2 ชุด (2 NO , 2 NC)

ไทม์เมอร์ 1 ช่วง AH3-2 220V , 380V	ราคา
AH3-2 50 HZ 10S	610
AH3-2 50 HZ 30S	610
AH3-2 50 HZ 60S	610
AH3-2 50 HZ 10M	610
AH3-2 50 HZ 30M	610
AH3-2 50 HZ 60M	610
AH3-2 24V DC 30S , 60S	610

ราคารวม SOCKET แล้ว

ไทม์เมอร์ 1 ช่วง AH3-3

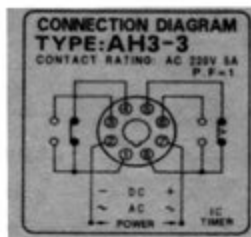

คอนแทกหน่วง 1 ชุด (1 NO , 1 NC) + คอนแทกรีเลย์ 1 ชุด (1 NO , 1 NC)

ไทม์เมอร์ 1 ช่วง AH3-3	ราคา
AH3-3 220V 50HZ 10S	610
AH3-3 220V 50HZ 30S	610
AH3-3 220V 50HZ 60S	610
AH3-3 220V 50HZ 10M	610
AH3-3 220V 50HZ 30M	610
AH3-3 220V 50HZ 60M	610

ราคารวม SOCKET แล้ว

ไทม์เมอร์ 4 ช่วง AH3- (A-E)

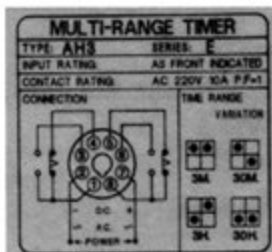

ไทม์เมอร์ + หน้ากากไทม์เมอร์ T-40
คอนแทกหน่วง 2 ชุด (2 NO , 2 NC)

ไทม์เมอร์ 4 ช่วง AH3- (A-E)	ราคา
A 1S , 10S , 60S , 10M	855
B 3S , 30S , 3M , 30M	855
C 6S , 60S , 6M , 60M	855
D 1S , 10M , 60M , 10H	855
E 3M , 30M , 3H , 30H	855
หน้ากากสำหรับ ไทม์เมอร์ T-40	100

ราคารวม SOCKET แล้ว

**Shinohawa**

DC 6V , 12V , 24V , 48V

AC 12V , 24V , 110 , 220V

รีเลย์

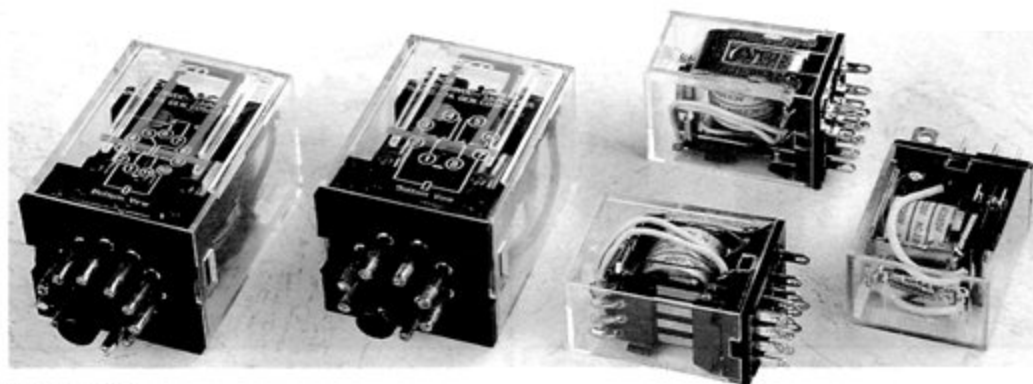
**specification**

MODEL		MY SERIES			LY SERIES			MK SERIES	
		MY-2	MY-3	MY-4	LY-2	LY-3	LY-4	MK2P-I	MK3P-I
EXTERNAL DIMENSION (mm)	L	27.6			27.6	27.6	27.6	34.7	34.7
	W	31.5			31.5	31.5	31.5	52.7	52.7
	H	34			36	36	36	52	52
CONTACT FORM		2A2B	3A3B	4A4B	2A2B	3A3B	4A4B	2A2B	3A3B
CONTACT CAPACITY		28V DC 220V AC			28V DC 220V AC			28V DC 220V AC	
		5A		3A	15A10A		10A	10A 5A	
COIL	DC	6,12,24,36,110 V			6,12,24,36,48,110V			6,12,24,48,60,110,220V	
VOLTAGE	AC	6,12,24,36,110,220V			6,12,24,36,48,110,220V			6,12,24,36,48,110,127,220,580V	
CONTACT RESISTANCE		≤ 50mΩ			≤ 50mΩ			≤ 50mΩ	
INSULATION RESISTANCE		≥ 1000MΩ			≥ 1000MΩ			≥ 500MΩ	
DIELECTRIC STRENGTH		1000V AC 50/60Hz			1500 AC 50/60 Hz			1500V AC 50/60Hz	
SERVICE LIFE	MECHANICAL	10,000,000			10,000,000			10,000,000	
	ELECTRICAL	100,000			100,000			100,000	
TERMINAL		OUTLET AND PRINTED-CIRCUIT BOARD			OUTLET AND PRINTED-CIRCUIT BOARD			OUTLET SOLDER	

รีเลย์ รุ่น	ราคา	ซ็อกเก็ต	ราคา	รีเลย์ รุ่น	ราคา	ซ็อกเก็ต	ราคา	รีเลย์ รุ่น	ราคา	ซ็อกเก็ต	ราคา
MY2	140	PYF-08A	48	LY2	133	PTF-08A	60	MK2P-I	205	TC-085A	39
MY4	133	PYF-14A	60	LY4	365	PTF-14A	127	MK3P-I	225	PF-113A	51

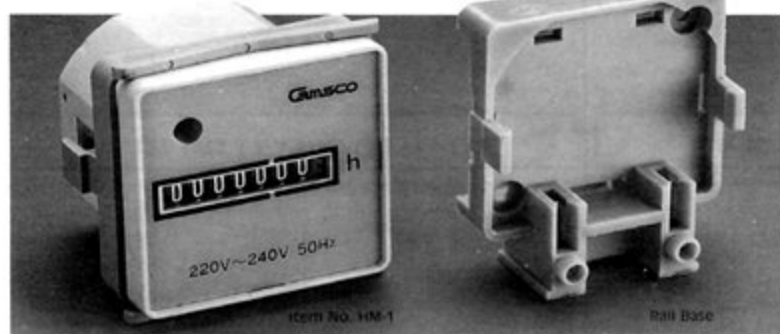
HOUR METER

นาฬิกา นับ ชั่วโมง

นาฬิกา นับ ชั่วโมง	ราคา
HM-1 ยึดหน้าตู้	450
HM-2 ยึดราง	450
HM-C (หน้ากาก)	80

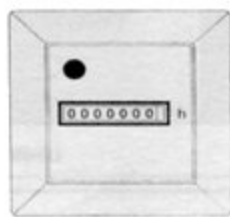
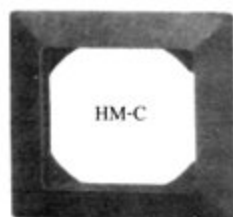



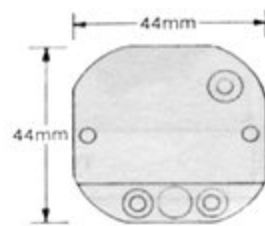
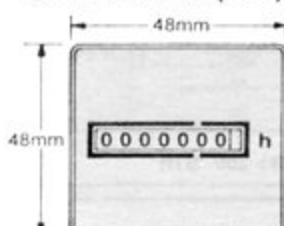





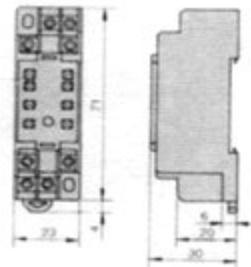

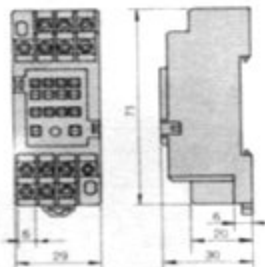

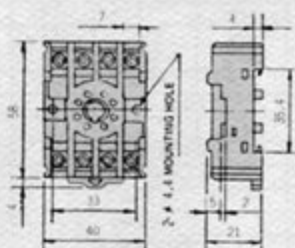
DIMENSIONS (mm)

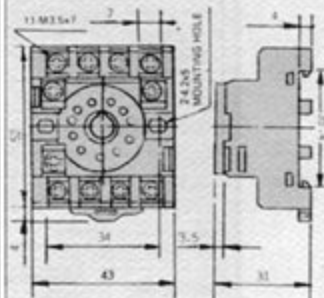
Hour meter with HM-C

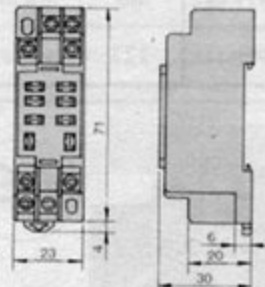

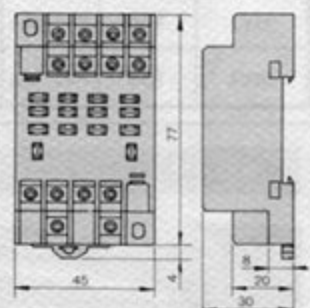

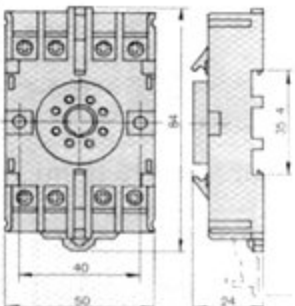
Shinohawa

Socket

  <p>PYF-08A</p>	  <p>PYF-14A</p>
<p>PYF-08A (สำหรับ MY-2) ราคา 48 บาท</p>	<p>PYF-14A (สำหรับ MY-4) ราคา 60 บาท</p>
  <p>TC-085A</p>	  <p>PF-113A</p>
<p>TC-085A (สำหรับ MK-2P) ราคา 39 บาท</p>	<p>PF-113A (สำหรับ MK-3P) ราคา 51 บาท</p>
  <p>PTF-08A</p>	  <p>PTF-14A</p>
<p>PTF-08A (สำหรับ LY-2) ราคา 60 บาท</p>	<p>PTF-14A (สำหรับ LY-4) ราคา 127 บาท</p>
  <p>TC-08PFA</p>	<p>FOR GENERAL</p>   <p>US-08</p>
<p>TC-08PFA ราคา 200 บาท</p>	<p>US08 ราคา 50 บาท</p>

C-45

ลูกเซอร์กิต เบรกเกอร์

NUMBER OF POLES	1P	2P	3P
PHOTO			
	2A, 4A		
AMPERE RATING AT AMBIENT TEMPERATURE 40°C	6A, 10A, 16A 20A, 25A, 32A 40A, 50A, 63A	6A, 10A, 16A 20A, 25A, 32A 40A, 50A, 63A	6A, 10A, 16A 20A, 25A, 32A 40A, 50A, 63A
RATED VOLTAGE	240V	415V	415V
INTERRUPTING CAPACITY	6A TO 40A	6KA (240V)	6KA (415V)
	50A TO 63A	4KA (240V)	4KA (415V)

	ราคา/บาท
ลูกเซอร์กิต NC-100H 2P (10 KA)	560
ลูกเซอร์กิต NC-100H 3P (10 KA)	840

	ราคา/บาท
ลูกเซอร์กิต C-45 1P (5 KA)	70
ลูกเซอร์กิต C-45 2P (5 KA)	140
ลูกเซอร์กิต C-45 3P (5 KA)	210

NC-100H ลูกเซอร์กิต เบรกเกอร์



APPLICATION SCOPE:
C45 used in 50 Hz 240/415V, division capacity accords with BS5871 and IEC 898 standard, used in protecting the short circuit and overload of the circuit, especially suitable for lighting distribution system in industry and commerce. They are the best alternative for the renewal of products.

PRODUCT GUIDE RAIL INSTALLATION DIMENSIONS.

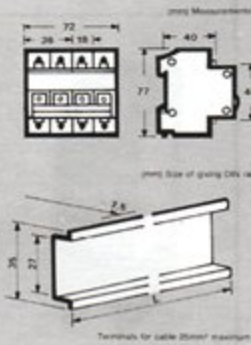

ACTION CHARACTERISTIC CURVE
BS Standard:



2 P
16A, 32A, 40A
50A, 63A



3 P
16A, 32A, 50A

หมายเหตุ มีรุ่น 2A , 4A , 6A เพื่อใช้แทนฟิวส์ในวงจร คอนโทรล